

D	Originalbetriebsanleitung	6
GB	Original operating manual	10
F	Notice d'utilisation d'origine	14
E	Manual de instrucciones original	19
I	Istruzioni per l'uso originali	24
NL	Originele gebruiksaanwijzing	29
S	Originalbruksanvisning	34
FIN	Alkuperäiset käyttöohjeet	38
DK	Original brugsanvisning	42
N	Originalbruksanvisning	46
P	Manual de instruções original	50
RUS	Оригинал Руководства по эксплуатации	55
CZ	Originál návodu k obsluze	60
PL	Oryginalna instrukcja eksploatacji	64

CTL Mini CTL Midi

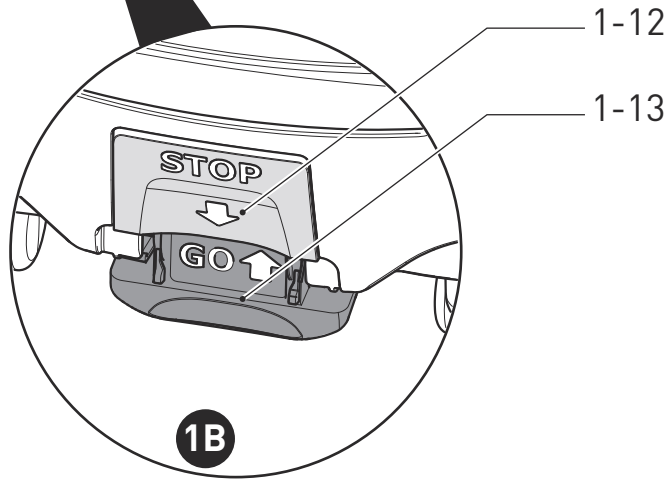

1

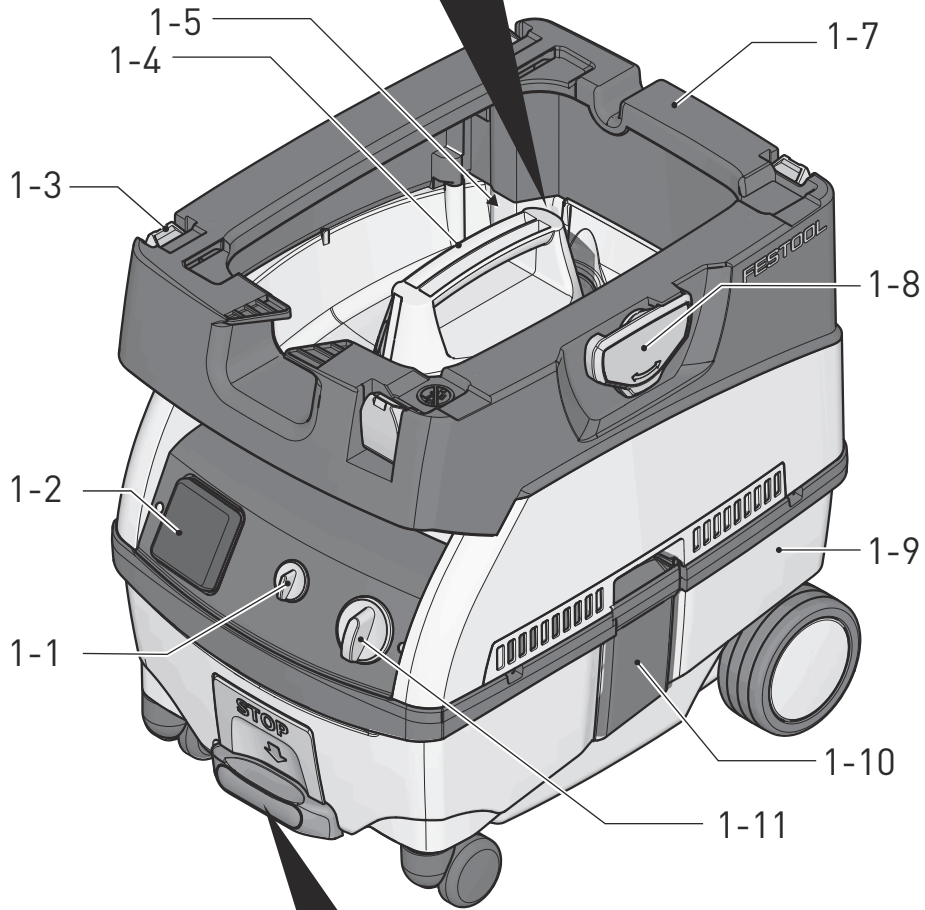
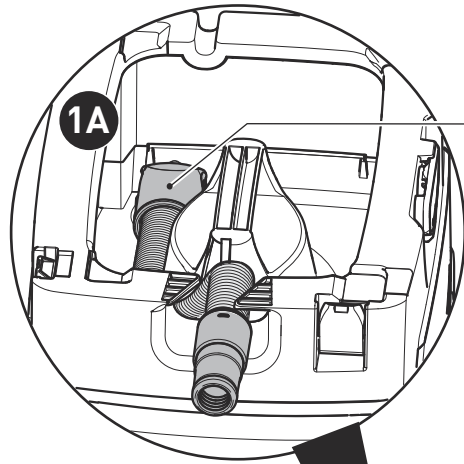

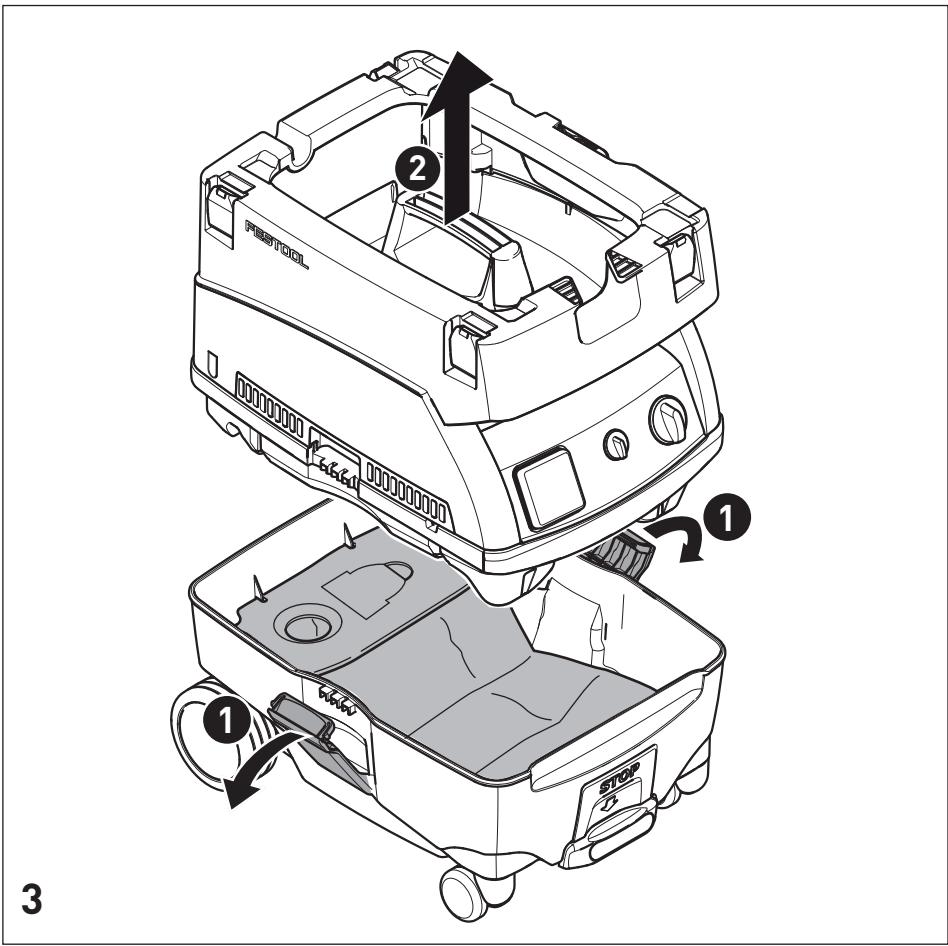
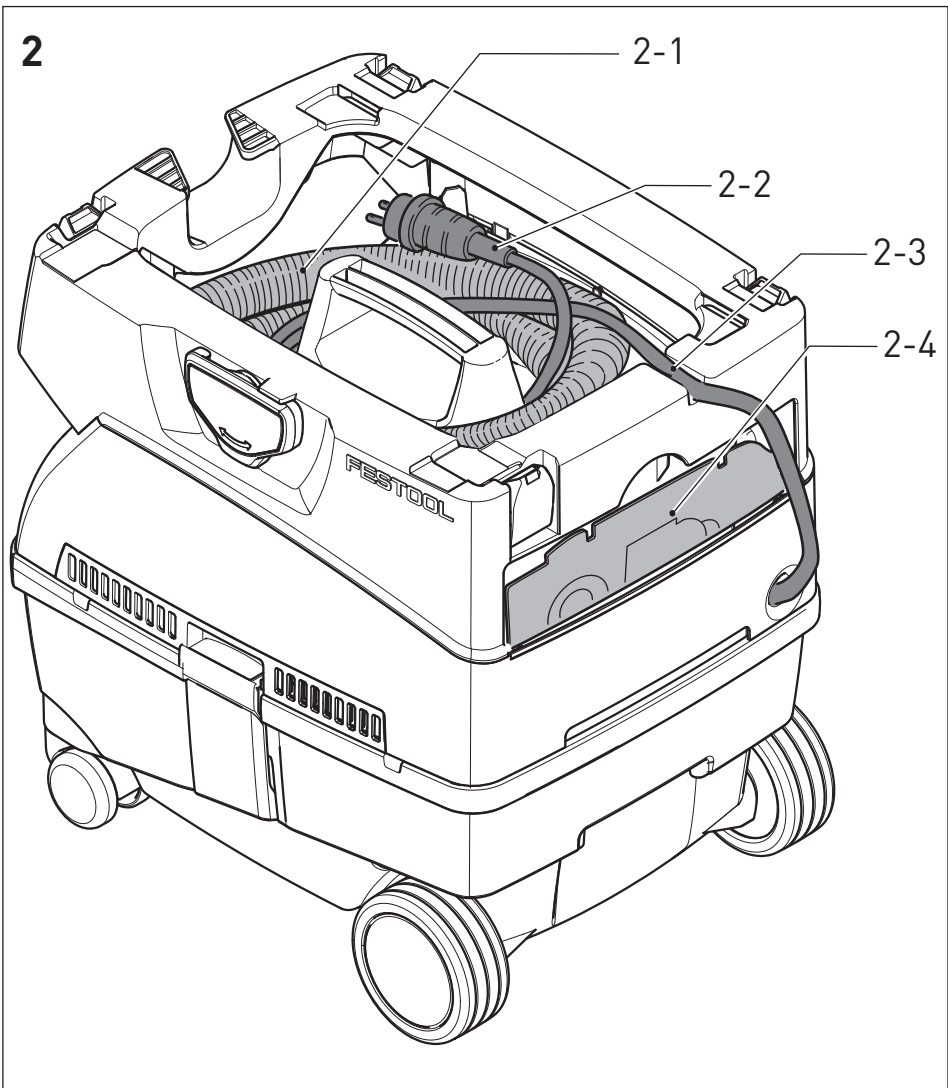

4

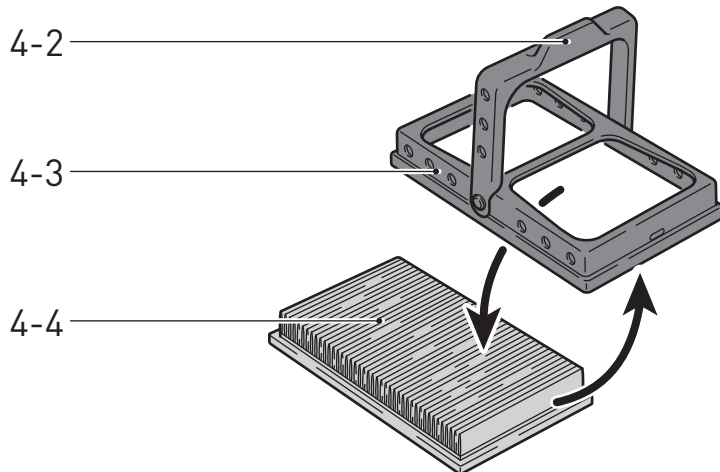
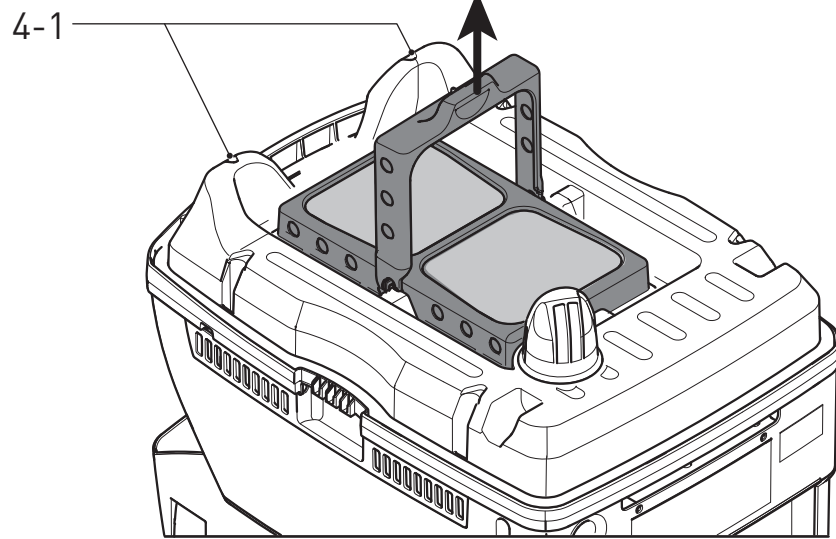
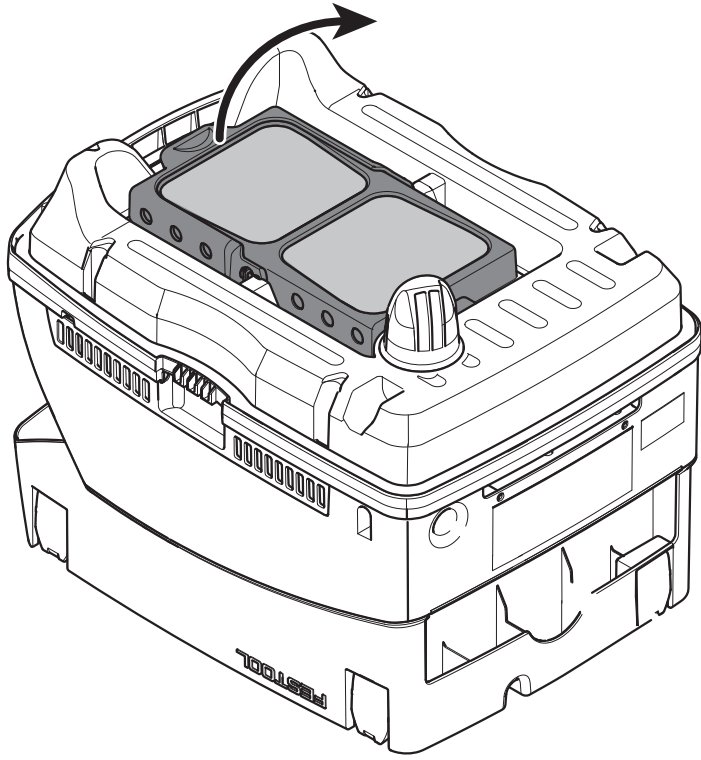

Originalbetriebsanleitung

1 Sicherheitshinweise



⚠️ Warnung! Lesen Sie sämtliche Sicherheitshinweise und Anweisungen. Fehler bei der Einhaltung der Warnhinweise und Anweisungen können elektrischen Schlag, Brand und/oder schwere Verletzungen verursachen.

Bewahren Sie alle Sicherheitshinweise und Anleitungen für die Zukunft auf.

- Dieses Gerät kann von **Kindern** ab 8 Jahren und darüber sowie von Personen mit verringerten physischen, sensorischen oder mentalen Fähigkeiten oder Mangel an Erfahrung und Wissen benutzt werden, wenn sie beaufsichtigt werden oder bezüglich des sicheren Gebrauchs des Gerätes unterwiesen wurden und die daraus resultierenden Gefahren verstehen. **Kinder** dürfen nicht mit dem Gerät spielen. **Reinigung und Benutzerwartung** dürfen nicht von **Kindern** ohne Beaufsichtigung durchgeführt werden.



- **Warnung:** Gerät kann gesundheitsgefährdenden Staub enthalten. Wartung, Entleerung, Filterwechsel nur durch autorisierte Fachkraft mit geeigneter Schutzausrüstung.
- Nur mit installiertem Filtersystem betreiben!
- **Explosions- und Brandgefahr: Nicht aufsaugen:** Funken oder heiße Stäube; brennbare oder explosive Medien (z.B. Magnesium, Aluminium, Benzin, Verdünnung); aggressiven Flüssigkeiten/ feste Stoffe (z.B. Säuren, Laugen, Lösungsmittel).
- Nationale Sicherheitsvorschriften sowie Angaben des Werkstoffherstellers beachten!
- Nur mit geeigneter Schutzausrüstung verwenden!
- Nur wenn nach Sichtprüfung intakt, in trockener Umgebung, nach Einweisung arbeiten!
- Steckdose am Gerät nur für den angegebenen Zweck verwenden!
- Regelmäßig den Stecker und das Kabel prüfen um eine Gefährdung zu vermeiden, und diese bei Beschädigung von einer autorisierten Kundendienst-Werkstätte erneuern lassen.
- Nicht mittels Kranhaken oder Hebezeug hochheben und transportieren!

2 Symbole

- | | | | |
|--|--------------------------------|--|---|
| | Warnung vor allgemeiner Gefahr | | Warnung! Das Gerät kann gesundheitsgefährdenden Staub enthalten! |
| | Warnung vor Stromschlag | | Nicht in den Hausmüll geben. |
| | Anleitung/Hinweise lesen! | | Hinaufsteigen verboten |
| | Atenschutz tragen! | | |

3 Technische Daten

Absaugmobile		
Leistungsaufnahme		400 - 1200 W
Anschlusswert an Gerätesteckdose max.	EU	2400 W
	CH, DK	1100 W
	GB 240 V/ 110 V	1800 W/ 500 W
Volumenstrom (Luft) max., Sauger/Turbine		95 m ³ /h / 222 m ³ /h
Unterdruck max., Turbine		24000 Pa
Filteroberfläche		5000 cm ²
Saugschlauch		D 27 mm x 3,5 m-AS
Länge der Netzanschlussleitung		7,5 m
Schalldruckpegel nach EN 60704-2-1/ Unsicherheit K		72 dB(A)/ 3 dB
Schutzart		IP X4
Behälterinhalt	CTL MINI	10 l
	CTL MIDI	15 l
Abmessung L x B x H	CTL MINI	430 x 330 x 420 mm
	CTL MIDI	430 x 330 x 470 mm
Gewicht	CTL MINI	8,8 kg
	CTL MIDI	9,1 kg

4 Geräteelemente

- [1-1] Saugkraftregulierung
- [1-2] Gerätesteckdose
- [1-3] SysDoc
- [1-4] Handgriff
- [1-5] Ansaugöffnung
- [1-6] Winkelstück
- [1-7] Schlauchdepot
- [1-8] T-Loc Verschluss für Systainer
- [1-9] Schmutzbehälter
- [1-10] Verschlussklammer
- [1-11] Geräteschalter
- [1-12] + Bremse
- [1-13]

Die angegebenen Abbildungen befinden sich am Anfang der Betriebsanleitung.

5 Bestimmungsgemäße Verwendung

Absaugmobil geeignet zum

- Auf- und Absaugen von Stäuben bis 1 mg/m³ entsprechend der Staubklasse 'L',
- Aufsaugen von Wasser,
- für erhöhte Beanspruchung bei gewerblicher Nutzung, gemäß IEC/EN 60335-2-69.



Bei nicht bestimmungsgemäßem Gebrauch haftet der Benutzer.

6

Inbetriebnahme



WARNUNG

Unzulässige Spannung oder Frequenz!

Unfallgefahr

- ▶ Angaben auf Typenschild beachten.
- ▶ Länderbesonderheiten beachten.

6.1

Absaugmobil anschließen



WARNUNG

Verletzungsgefahr durch unkontrolliert anlaufende Werkzeuge

- ▶ Vor dem Drehen des Schalters auf die Schalterstellung "AUTO" oder "MAN" darauf achten, dass das angeschlossene Werkzeug ausgeschaltet ist.

Der Schalter [1-11] dient als Ein-/Ausschalter.

Schalterstellung '0'

Gerätesteckdose [1-2] ist stromlos, Absaugmobil ist ausgeschaltet.

Schalterstellung 'MAN'

Gerätesteckdose [1-2] ist stromführend, Absaugmobil läuft an.

Schalterstellung 'Auto'

Gerätesteckdose [1-2] ist stromführend, Absaugmobil startet beim Einschalten des angeschlossenen Werkzeuges.

- ▶ Netzstecker in eine schutzgeerdete Steckdose stecken.

 Bei Nichtgebrauch sowie vor Wartungs- und Reinigungsarbeiten den Stecker aus der Steckdose ziehen.

6.2 Elektrowerkzeug anschließen

WARNUNG

Verletzungsgefahr

- ▶ Maximalen Anschlusswert an der Gerätesteckdose beachten (siehe Kapitel Technische Daten).
- ▶ Elektrowerkzeug ausschalten.

- ▶ Elektrowerkzeug an Gerätesteckdose [1-2] anschließen.

6.3 Saugschlauch anschließen [1A]

- ▶ Saugschlauch mit dem Winkelstück [1-6] an der Absaugöffnung [1-5] anschließen.

7 Einstellungen

7.1 Saugkraft regulieren

- ▶ am Drehknopf [1-1].

7.2 Bremse feststellen [1B]

- ▶ Absaugmobil an Vorderseite leicht anheben.
- ▶ Bremse [1-13] bis zum Einrasten nach unten drücken.
- ▶ Zum Lösen Hebel [1-12] betätigen.

7.3 Temperatursicherung

Zum Schutz vor Überhitzung schaltet die Temperatursicherung das Absaugmobil vor Erreichen der kritischen Temperatur ab.

- ▶ Absaugmobil abschalten, ca. 5 Minuten abkühlen lassen, anschalten.
- ⓘ Einschalten nicht möglich: Festool Kundendienstwerkstätte kontaktieren.

7.4 SYSDOC

Auf der Ablagefläche [1-7] lässt sich mit dem T-loc Verschluss [1-8] ein Systainer befestigen. Systainer ohne T-Loc lassen sich mit den vier SysDoc Verschlüssen [1-3] befestigen.

8 Arbeiten

8.1 Trockene Stoffe saugen

VORSICHT

Gesundheitsgefährdende Stäube

Verletzung der Atemwege

- ▶ Immer Filtersack verwenden!

 Beim Absaugen von Stäuben, die den Grenzwert überschreiten nur eine einzige Staubquelle (Elektro- oder Druckluftwerkzeug) absaugen.

Beim Absaugen der anfallenden Stäube von laufenden Elektrowerkzeugen **beachten:**

Für ausreichende Belüftung sorgen! Regionale Bestimmungen beachten!

Grenzwerte: Abluft max. 50% des Frischluftvolumens

Formel: Raumvolumen V_R x Luftwechselrate L_W

8.2 Nasse Stoffe/Flüssigkeiten saugen

 Filtersack entfernen!

Empfehlung: Speziellen Nassfilter verwenden.

Bei Erreichen der maximalen Füllstandshöhe wird die Absaugung automatisch unterbrochen.

Nach dem Nasssaugen, Hauptfilter trocknen lassen!

VORSICHT

Austretender Schaum und Flüssigkeiten

- ▶ Gerät sofort abschalten und leeren.

8.3 Nach der Arbeit

- ▶ Absaugmobil abschalten und Netzstecker ziehen.
- ▶ Netzanschlussleitung aufwickeln.
- ▶ Schmutzbehälter entleeren.
- ▶ Saugschlauch [2-1] und Netzanschlussleitung [2-2] im Oberteil einlegen. Das Netzkabel dazu durch die Aussparung [2-3] legen.
- ▶ Absaugmobil innen und außen durch Absaugen und Abwischen reinigen.
- ▶ Absaugmobil in einem trockenen Raum, geschützt gegen unbefugte Benutzung, abstellen.

9 Wartung und Pflege



WARNUNG

Verletzungsgefahr, Stromschlag

- ▶ Vor allen Wartungs- und Pflegearbeiten stets den Netzstecker aus der Steckdose ziehen!
- ▶ Alle Wartungs- und Reparaturarbeiten, die ein Öffnen des Motorgehäuses erfordern, dürfen nur von einer autorisierten Kundendienstwerkstatt durchgeführt werden.



Kundendienst und Reparatur nur durch Hersteller oder durch Servicewerkstätten: Nächstgelegene Adresse unter:

www.festool.com/Service



Nur original Festool Ersatzteile verwenden! Bestell-Nr. unter:

www.festool.com/Service

- ▶ Regelmäßig Füllstandssensoren reinigen [4-1] und Schmutzbehälter [1-9] leeren.

Folgende Hinweise beachten:

- Mindestens einmal jährlich staubtechnische Überprüfung (z. B. auf Beschädigung des Filters, Dichtheit des Gerätes und Funktion der Kontrollleinrichtungen) vom Hersteller oder einer unterwiesenen Person.
- Was sich nicht reinigen lässt, muss entsorgt werden. Dazu undurchlässige Beutel verwenden. Gültige Entsorgungsbedingungen beachten!

9.1 Filtersack wechseln

HINWEIS

Schädigung des Motors

- ▶ Saugen Sie nie ohne eingebautem Hauptfilter, da dies den Motor schädigen kann.

- ▶ Verschlussklammern öffnen und Geräteoberteil abnehmen [3].
- ▶ Filtersack wechseln - **siehe Aufdruck auf Filtersack**.
- ▶ Geräteoberteil aufsetzen und Verschlussklammern schließen.
- ① In dem Staufach [2-4] kann ein Ersatz-Filtersack aufbewahrt werden.

9.2 Filterelement wechseln

- ▶ Verschlussklammern öffnen und Geräteoberteil abnehmen [3].

- ▶ Geräteoberteil drehen, so dass das Filterelement nach oben gerichtet ist (Bild [4]).
- ▶ Hebel [4-2] umlegen und Halterung [4-3] abnehmen.
- ▶ Gebrauchten Filterelement [4-4] entnehmen und durch einen neuen ersetzen.
- ▶ Gebrauchtes Filterelement gemäß den gesetzlichen Bestimmungen entsorgen.
- ▶ Halterung [4-3] einsetzen und Hebel [4-2] bis zum Einrasten umlegen.
- ▶ Geräteoberteil aufsetzen und Verschlussklammern schließen.
- ① Bestellnummern für Zubehör, Filter und Verbrauchsmaterial im Festool Katalog oder im Internet unter "www.festool.com".

10 Umwelt

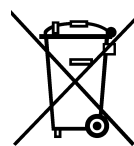

Gerät nicht in den Hausmüll werfen!

Geräte, Zubehör und Verpackungen einer umweltgerechten Wiederverwertung zuführen. Geltende nationale Vorschriften beachten.

Nur EU: Gemäß Europäischer Richtlinie 2002/96/EG müssen verbrauchte Elektrogeräte getrennt gesammelt und einer umweltgerechten Wiederverwertung zugeführt werden.

Informationen zur REACH: www.festool.com/reach

11 EG-Konformitätserklärung

Absaugmobil	Serien-Nr
CTL MINI	499590, 499591, 499592, 499593, 499594
CTL MIDI	499599, 499600, 499601, 499602, 499603
Jahr der CE-Kennzeichnung: 2013	

Wir erklären in alleiniger Verantwortung, dass dieses Produkt mit allen relevanten Anforderungen folgender Richtlinien, Normen oder normativen Dokumenten übereinstimmt:

2006/42/EG, 2004/108/EG, 2011/65/EU, EN 60335-1, EN 60335-2-69, EN 55014-1, EN 55014-2, EN 61000-3-2, EN 61000-3-3.

Festool Group GmbH & Co. KG

Wertstr. 20, D-73240 Wendlingen

Dr. Martin Zimmer

Leiter Forschung, Entwicklung, technische Dokumentation

2013-06-01

Original operating manual

1 Safety instructions



Warning! Read and observe all information and safety instructions. Ignoring warning notes and instructions may lead to electric shocks, fires and/or cause serious injury.

Keep all safety information and other instructions in a safe place for future reference.

- This machine can be operated by **children** over 8 years of age and persons with reduced physical, sensory or mental capabilities or a lack of practical experience and knowledge, provided they are supervised or have been instructed to use the machine safely and understand the dangers of machine operation. **Children** must not play with the machine. **Cleaning and user maintenance** may not be performed by **children** without supervision.



- **Warning:** machine may contain hazardous dust. Only authorised qualified specialists with suitable protective equipment may perform maintenance, empty the container and change the filter.
- Always operate with the filter system installed!
- **Risk of explosion and fire hazard: do not extract** sparks or hot dust, flammable or explosive dust (e.g. magnesium, aluminium, petrol, thinner), aggressive fluids/solids (e.g. acid, leach, solvent).
- Observe all national safety regulations as well as the material manufacturer's specifications!
- Always use suitable protective equipment!
- If intact following a visual inspection, work in a dry environment according to instructions!
- Always use the socket on the machine for the purpose specified!
- Check the plug and the cable regularly and should either become damaged, in order to avoid a hazard, have them replaced by an authorised after-sales service workshop.
- Do not lift or transport using a crane hook or lifting gear!

2 Symbols

- | | | | |
|--|--|--|---|
| | Warning of general danger | | Warning! The machine may contain hazardous dust! |
| | Risk of electric shock | | Do not throw in the household waste. |
| | Read the Operating Instructions/Notes! | | Climbing prohibited |
| | Wear a dust mask. | | |

3 Technical data

Mobile dust extractors			
Power consumption		400 - 1200 W	
Maximum appliance socket connected load		EU	2400 W
		CH, DK	1100 W
		GB 240 V/ 110 V	1800 W/ 500 W
Max. suction capacity (air), extractor/turbine		95 m ³ /h / 222 m ³ /h	
Max. vacuum, turbine		24000 Pa	
Filter surface area		5000 cm ²	
Suction hose		D 27 mm x 3,5 m-AS	
Length of the net cable		7,5 m	
Sound pressure level as per EN 60704-2-1 / Uncertainty K		72 dB(A) / 3 dB	
Protection category		IP X4	
Container capacity		CTL MINI	10 l
		CTL MIDI	15 l
Dimensions L x W x H		CTL MINI	430 x 330 x 420 mm
		CTL MIDI	430 x 330 x 470 mm
Weight		CTL MINI	8,8 kg
		CTL MIDI	9,1 kg

4 Machine features

- [1-1] Suction power adjuster
- [1-2] Appliance socket
- [1-3] SysDoc
- [1-4] Handle
- [1-5] Intake opening
- [1-6] Angle adapter
- [1-7] Hose store
- [1-8] T-LOC latch for Systainers
- [1-9] Dust container
- [1-10] Locking clip
- [1-11] Switch
- [1-12] + Brake
- [1-13]

The specified illustrations appear at the beginning of the Operating Instructions.

5 Intended use

Mobile dust extractor suitable for

- Extracting dust up to 1 mg/m³ according to dust class 'L',
- Extracting water,
- Increased loads during commercial use, according to IEC/EN 60335-2-69.



The user is liable for improper or non-intended use.

6 Operation



WARNING

Unauthorised voltage or frequency!

Risk of accidents

- ▶ Observe the specifications on the machine's name plate.
- ▶ Observe country-specific regulations.

6.1 Connecting the mobile dust extractor



WARNING

Risk of injury from tools starting up unexpectedly

- ▶ Before setting the switch to the "AUTO" or "MAN" position, make sure that the connected tool is switched off.

The switch [1-11] serves as an on/off switch.

Switch position "0"

Appliance socket [1-2] is disconnected from the power, mobile dust extractor is switched off.

"MAN" switch position

Appliance socket [1-2] is connected to the power, the mobile dust extractor starts.



"Auto" switch position

Appliance socket [1-2] is connected to the power, the mobile dust extractor starts when the connected tool is switched on.

- ▶ Insert the plug into an earthed socket.

 Pull the plug from the socket when the machine is not in use and prior to maintenance and cleaning work.

6.2 Connecting electric power tools

  **WARNING**

Risk of injury

- ▶ Observe the maximum appliance socket connected load (see chapter "Technical data")
- ▶ Switch off the electric power tool.

- ▶ Connect the electric power tool to the appliance socket [1-2].

6.3 Connecting the suction hose [1A]

- ▶ Connect the suction hose to the angle adapter [1-6] on the extraction opening [1-5].

7 Settings

7.1 Adjusting the suction power

- ▶ Use the rotary knob [1-1].

7.2 Applying the brake [1B]

- ▶ Raise the front of the dust extractor slightly.
- ▶ Push down the brake [1-13] until it engages into position.
- ▶ Actuate the lever [1-12] to release.

7.3 Temperature cut-out

A temperature cut-out switches the mobile dust extractor off when it reaches a critical temperature to prevent overheating.

- ▶ Switch off the mobile dust extractor, allow to cool for about 5 minutes then switch on again.



 Not possible to switch on: contact Festool service workshop.

7.4 SYSDOC

A Systainer can be secured to the storage area [1-7] using the T-LOC latch [1-8]. Systainers without a T-LOC can be secured using four SysDoc latches [1-3].

8 Working

8.1 Extracting dry materials

  **CAUTION**

Hazardous dust
Damage to the respiratory passage

- ▶ Always use a filter bag!

 When extracting dust that exceeds the permitted limit values, only extract from a single machine (electric or air tool).

Observe the following when extracting dust generated by operating electric power tools:

Ensure there is adequate ventilation! Observe regional regulations!

Limit values: exhaust air max. 50% of the clear air volume

Formula: room volume V_R x air renewal rate L_W

8.2 Extracting wet materials/liquids

 Remove the filter bag!

Recommendation: use a special wet filter.

The dust extractor stops automatically when the maximum level is reached.

After wet extraction, allow the main filter to dry!

 **CAUTION**

Escaping foam and fluids

- ▶ Switch off and empty the machine immediately.

8.3 After finishing work

- ▶ Switch off the mobile dust extractor and pull out the mains plug.
- ▶ Wind up the mains power cable.
- ▶ Empty the dirt trap.
- ▶ Place the suction hose [2-1] and mains power cable [2-2] in the top section. Insert the mains cable through the recess [2-3].
- ▶ Vacuum and wipe off the inside and outside of the mobile dust extractor.
- ▶ Place the mobile dust extractor in a dry room inaccessible to unauthorised users.

9 Service and maintenance



WARNING

Risk of injury, electric shock

- ▶ Always disconnect the mains plug from the socket before performing maintenance work on the machine!
- ▶ All maintenance and repair work which requires the motor housing to be opened must only be carried out by an authorised service workshop.



Customer service and repair only through manufacturer or service workshops: Please find the nearest address at:

www.festool.com/Service



Use only original Festool spare parts! Order No. at:

www.festool.com/Service

- ▶ Clean the level sensors [4-1] and empty the dirt trap [1-9] regularly.

Observe the following instructions:

- The manufacturer or an instructed person must perform a dust test at least once a year to determine whether the filter is damaged, the machine is sealed properly and the monitoring features are functioning correctly.
- Anything that cannot be cleaned must be discarded in impermeable bags. Observe applicable disposal regulations!

9.1 Changing the filter bag

NOTE

Motor damage

- ▶ Never operate the extractor without a filter element fitted as the motor may become damaged.
- ▶ Open the locking clips and remove the top section of the machine [3].
- ▶ Changing the filter bag - **see printing on filter bag**.
- ▶ Replace the top section of the machine and close the locking clips.
- ① A replacement filter bag can be stored in the storage compartment [2-4].

9.2 Changing the filter element

- ▶ Open the locking clips and remove the top section of the machine [3].

- ▶ Turn the top section of the machine so that the filter element is facing upwards (Fig. [4]).
- ▶ Fold over the handle [4-2] and remove the holder [4-3].
- ▶ Remove the used filter element [4-4] and replace with a new one.
- ▶ Dispose of the used filter element in accordance with statutory regulations.
- ▶ Replace the holder [4-3] and fold over the handle [4-2] until it latches into place.
- ▶ Replace the top section of the machine and close the locking clips.

① The order numbers for accessories, filters and consumables can be found in the Festool catalogue or on the internet at www.festool.com.

10 Environment

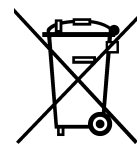

Do not dispose of the device in household waste! Recycle devices, accessories and packaging. Observe applicable country-specific regulations.

EU only: European Directive 2002/96/EC stipulates that used electric power tools must be collected separately and disposed of at an environmentally responsible recycling centre.

Information on REACH: www.festool.com/reach

11 EU Declaration of Conformity

Mobile dust extractor	Serial no.
CTL MINI	499590, 499591, 499592, 499593, 499594
CTL MIDI	499599, 499600, 499601, 499602, 499603
Year of CE mark: 2013	

We declare under sole responsibility that this product complies with all the relevant requirements in the following Directives, standards and normative documents: 2006/42/EC, 2004/108/EC, 2011/65/EU, EN 60335-1, EN 60335-2-69, EN 55014-1, EN 55014-2, EN 61000-3-2, EN 61000-3-3.

Festool Group GmbH & Co. KG

Wertstr. 20, D-73240 Wendlingen, Germany

ppa. Dr. Martin Zimmer

Dr. Martin Zimmer

Head of Research, Development and Technical Documentation

2013-06-01

Notice d'utilisation d'origine

1 Consignes de sécurité



⚠ Avertissement ! Veuillez lire toutes les consignes de sécurité et instructions. Le non-respect des consignes d'avertissement et des instructions peut occasionner un choc électrique, un incendie et/ou des blessures graves.

Conserver toutes les consignes de sécurité et notices d'instructions pour une référence future.

- Cet appareil peut être utilisé par des **enfants** à partir de 8 ans ainsi que par des personnes ayant des facultés physiques, sensorielles ou intellectuelles limitées ou n'ayant pas d'expérience ni de connaissances à condition qu'ils soient surveillés ou qu'ils aient été formés sur l'utilisation sûre de l'appareil et qu'ils comprennent les dangers qui en découlent. Ne pas laisser les **enfants** jouer avec l'appareil. Le **nettoyage et la maintenance utilisateur** ne doivent pas être effectués par des **enfants** sans surveillance.



- **Avertissement :** l'appareil peut contenir des poussières nocives pour la santé. Seul un personnel spécialisé et portant un équipement de protection approprié est autorisé à effectuer des travaux de maintenance, de vidange et à changer les filtres.
- Utiliser l'appareil uniquement avec un système de filtres installé !
- **Risque d'explosion et d'incendie : Ne pas aspirer :** étincelles ou poussières chaudes ; liquides brûlants ou explosifs (par ex. magnésium, aluminium, essence, diluants) ; liquides / substances solides corrosives (par ex. acides, lessives, solvants).
- Respecter les prescriptions de sécurité en vigueur dans le pays d'utilisation ainsi que les consignes du fabricant du produit !
- Utiliser l'appareil uniquement avec un équipement de protection approprié !
- Travailler dans un environnement sec après avoir reçu les instructions et uniquement si l'appareil est dans un état intact après un contrôle visuel !
- Utiliser la prise de courant sur l'appareil uniquement dans le but indiqué !
- Contrôler régulièrement le connecteur et le câble pour éviter tout danger ; en cas d'endommagement, les faire remplacer par un des ateliers de service après-vente agréés.
- Ne pas soulever et transporter à l'aide d'un crochet de palan ou d'un engin de levage !

2 Symboles



Avertissement de danger général



Risque d'électrocution



Lire les instructions / les remarques !



Porter une protection respiratoire !



Avertissement ! L'appareil peut contenir des poussières nocives pour la santé !



Ne pas mettre aux déchets communaux!



Interdiction de monter dessus

3 Caractéristiques techniques

Aspirateurs

Puissance absorbée		400 - 1200 W
Valeur de raccordement max. à la prise de l'appareil	UE	2400 W
	CH, DK	1100 W
	GB 240 V / 110 V	1800 W / 500 W
Débit volumétrique (air) max., aspirateur / centrale d'aspiration		95 m ³ /h / 222 m ³ /h
Dépression max., centrale d'aspiration		24000 Pa
Surface filtrante		5000 cm ²
Tuyau d'aspiration		D 27 mm x 3,5 m-AS
Longueur du câble de raccordement secteur		7,5 m
Niveau de pression acoustique selon EN 60704-2-1 / Incertitude K		72 dB(A) / 3 dB
Degré de protection		IP X4
Volume de la cuve	CTL MINI	10 l
	CTL MIDI	15 l
Dimensions L x l x h	CTL MINI	430 x 330 x 420 mm
	CTL MIDI	430 x 330 x 470 mm
Poids	CTL MINI	8,8 kg
	CTL MIDI	9,1 kg

4 Composants de l'appareil

- [1-1] Dispositif de régulation de la puissance d'aspiration
- [1-2] Prise de l'appareil
- [1-3] SysDoc
- [1-4] Poignée
- [1-5] Orifice d'aspiration
- [1-6] Pièce coudée
- [1-7] Compartiment de rangement du tuyau
- [1-8] Verrou T-Loc pour Systainer
- [1-9] Cuve de collecte
- [1-10] Agrafe de fermeture
- [1-11] Interrupteur de l'appareil

[1-12] + Frein

[1-13]

Les illustrations indiquées se trouvent au début de la notice d'utilisation.

5 Utilisation en conformité avec les instructions

Cet aspirateur mobile

- convient à l'aspiration de poussières jusqu'à 1 mg/m³ selon la catégorie de poussières 'L',
- convient à l'aspiration d'eau,
- est conçu pour résister à des sollicitations élevées en utilisation industrielle, conformément à la norme CEI/NE 60335-2-69.



L'utilisateur est responsable des dommages provoqués par une utilisation non conforme.

6 Mise en service



AVERTISSEMENT

Tension ou fréquence non admissible !

Risque d'accident

- ▶ Respecter les consignes indiquées sur la plaque signalétique.
- ▶ Respecter les particularités propres au pays.

6.1 Raccordement de l'aspirateur



AVERTISSEMENT

Risques de blessures dus à un démarrage incontrôlé des outils

- ▶ Avant de commuter l'interrupteur en position "AUTO" ou "MAN", s'assurer que l'outil raccordé soit arrêté.

L'interrupteur [1-11] sert à allumer et éteindre l'appareil.

Position d'interrupteur "0"

La prise de l'appareil [1-2] est hors tension ; l'aspirateur mobile est désactivé.

Position d'interrupteur "MAN"

La prise de l'appareil [1-2] est sous tension ; l'aspirateur mobile démarre.

Position d'interrupteur "AUTO"

La prise de l'appareil [1-2] est sous tension ; l'aspirateur mobile démarre lors de la mise en marche de l'outil raccordé.

- ▶ Brancher la fiche secteur dans une prise de courant dotée d'une terre.



En cas de non-utilisation ainsi que lors des travaux de maintenance et de nettoyage, débrancher le connecteur de la prise de courant.

6.2 Raccordement d'un outil électrique



AVERTISSEMENT

Risques de blessures

- ▶ Respecter la valeur de raccordement max. à la prise de l'appareil (voir chapitre Caractéristiques techniques).
- ▶ Mettre l'outil électrique hors tension.
- ▶ Raccordement de l'outil électrique à la prise de l'appareil [1-2].

6.3 Raccord du tuyau d'aspiration [1A]

- ▶ Raccorder le tuyau d'aspiration avec la pièce coupée [1-6] à l'orifice d'aspiration [1-5].

7 Réglages

7.1 Régulation de la force d'aspiration

- ▶ sur le bouton tournant [1-1].

7.2 Serrage du frein [1B]

- ▶ Soulever légèrement l'aspirateur mobile à l'avant.
- ▶ Appuyer sur le frein [1-13] vers le bas jusqu'à ce qu'il soit enclenché.
- ▶ Pour le desserrer, activer le levier [1-12].

7.3 Protection thermique

Afin de protéger l'appareil de toute surchauffe, la sécurité thermique désactive l'aspirateur mobile avant d'atteindre la température critique.

- ▶ Mettre l'aspirateur mobile hors tension, le laisser refroidir pendant env. 5 minutes, le mettre sous tension.

① Échec de la mise sous tension : contacter l'atelier du service après-vente Festool.

7.4 SYSDOC

Un Systainer peut être fixé sur la surface de dépose [1-7] avec le verrou T-Loc [1-8]. Un Systainer sans T-Loc peut être fixé au moyen des quatre fermetures SysDoc [1-3].

8 Mode de travail

8.1 Aspiration de substances sèches



ATTENTION

Poussières nocives pour la santé Lésions des voies respiratoires

- ▶ Utiliser toujours un sac filtre !



Lors de l'aspiration de poussières dépassant les valeurs limites, n'aspirer qu'une seule source de poussières (outil électrique ou outil pneumatique).

Respecter le point suivant lors de l'aspiration de poussières générées par des outils électroportatifs en fonctionnement :

Assurer une ventilation suffisante ! Respecter les dispositions régionales !

Valeurs limites : l'air évacué ne doit pas dépasser 50% du volume d'air frais

Formule : volume du local $V_R \times VR \times$ taux de renouvellement de l'air L_W

8.2 Aspiration de substances mouillées/liquides



Retirer le sac filtre !

Recommandation : utiliser des filtres pour liquides prévus à cet effet.

Lorsque la hauteur de remplissage maximale est atteinte, l'aspiration est interrompue automatiquement.

Après l'aspiration de liquides, laisser sécher le filtre principal !



ATTENTION

Émergence de mousse et de liquides

- ▶ Mettre la machine immédiatement hors tension et la vider.

8.3 Après le travail

- ▶ Mettre l'aspirateur hors tension et débrancher la fiche secteur.
- ▶ Enrouler le câble de raccordement secteur.
- ▶ Vidanger la cuve de collecte.
- ▶ Mettre le tuyau d'aspiration [2-1] et le câble de raccordement secteur [2-2] en place dans la partie supérieure. Pour cela, placer le cordon d'alimentation dans l'évidement [2-3].
- ▶ Nettoyer l'intérieur et l'extérieur de l'aspirateur en l'aspirant et en l'essuyant.
- ▶ Déposer l'aspirateur mobile dans un local sec et protégé contre toute utilisation non autorisée.

9 Entretien et maintenance



AVERTISSEMENT

Risques de blessures, choc électrique

- ▶ Avant tout travail de maintenance ou d'entretien, retirez toujours la fiche secteur de la prise de courant !
- ▶ Toute opération de réparation ou d'entretien nécessitant l'ouverture du boîtier moteur ne peut être entreprise que par un atelier de service après-vente agréé.



Seuls le fabricant et un atelier homologué sont habilités à effectuer **toute réparation ou service**. Les adresses à proximité sont disponibles sur :

www.festool.com/Service



Utilisez uniquement des pièces de rechange Festool d'origine. Référence sur :

www.festool.com/Service

- ▶ Nettoyer régulièrement les capteurs de niveau [4-1] et vider les cuves de collecte [1-9].

Observez les consignes suivantes :

- Un contrôle technique doit être effectué au moins une fois par an par le fabricant ou une personne instruite (endommagement du filtre, étanchéité de l'appareil et fonctionnement des dispositifs de contrôle, etc.).
- Ce qui ne peut pas être nettoyé, doit être éliminé. À cet effet, utiliser des sacs imperméables. Respecter les consignes relatives à l'élimination en vigueur !

9.1 Remplacement du sac filtre

AVIS

Endommagement du moteur

- ▶ N'aspirez jamais alors que le filtre principal n'est pas monté : risque d'endommagement du moteur.

- ▶ Ouvrir les clapets de fermeture et retirer la partie supérieure de l'appareil [3].
- ▶ Remplacement du sac filtre - voir le **texte imprimé sur le sac**.
- ▶ Placer la partie supérieure de l'appareil et fermer les clapets de fermeture.
- ① Un sac filtre de rechange peut être conservé dans le compartiment de rangement [2-4].

9.2 Remplacement de l'élément filtrant

- ▶ Ouvrir les clapets de fermeture et retirer la partie supérieure de l'appareil [3].
- ▶ Tourner la partie supérieure de l'appareil de manière à ce que l'élément filtrant soit dirigé vers le haut (figure [4]).
- ▶ Rabattre le levier [4-2] et retirer le support [4-3].
- ▶ Retirer l'élément filtrant usagé [4-4] et le remplacer par un neuf.
- ▶ Éliminer l'élément filtrant usagé conformément aux prescriptions légales.
- ▶ Placer le support [4-3] et rabattre le levier [4-2] jusqu'à enclenchement.
- ▶ Placer la partie supérieure de l'appareil et fermer les clapets de fermeture.

① Les références de commande des accessoires, filtres et consommables sont disponibles dans le catalogue Festool ou sur le site Internet "www.festool.com".

10 Environnement



Ne jetez pas l'appareil avec les ordures ménagères ! Éliminez l'appareil, les accessoires et les emballages de façon compatible avec l'environnement. Respectez les prescriptions nationales en vigueur.

UE uniquement : conformément à la directive européenne 2002/96/CE, les outils électriques usagés doivent être collectés à part et recyclés de façon compatible avec l'environnement.

Informations à propos de REACH :

www.festool.com/reach

11 Déclaration de conformité CE

Aspirateur mobile	N° de série
CTL MINI	499590, 499591, 499592, 499593, 499594
CTL MIDI	499599, 499600, 499601, 499602, 499603

Aspirateur mobile

N° de série

Année du marquage CE : 2013

Nous certifions, sous notre propre responsabilité, que ce produit satisfait aux exigences des directives, normes ou documents correspondants suivants : 2006/42/CE, 2004/108/CE, 2011/65/UE, EN 60335-1, EN 60335-2-69, EN 55014-1, EN 55014-2, EN 61000-3-2, EN 61000-3-3.

Festool Group GmbH & Co. KG

Wertstr. 20, D-73240 Wendlingen

Dr. Martin Zimmer

Directeur recherche, développement, documentation technique

2013-06-01

Manual de instrucciones original

1 Indicaciones de seguridad



⚠ Advertencia: Lea todas las indicaciones de seguridad e instrucciones. Si no se cumplen debidamente las indicaciones de advertencia y las instrucciones, puede producirse una descarga eléctrica, quemaduras o lesiones graves.

Guarde todas las indicaciones de seguridad e instrucciones para que sirvan de futura referencia.

- Este aparato puede ser utilizado por **niños** a partir de 8 años, como mínimo, así como por personas con capacidades físicas, sensoriales o mentales disminuidas o con falta de experiencia y conocimientos, si son vigilados o han sido instruidos respecto al uso seguro del aparato y comprenden los peligros resultantes del mismo. Se prohíbe que los **niños** jueguen con el aparato. No se permite que los **niños** efectúen la **limpieza y el mantenimiento del usuario** sin vigilancia.



- **Advertencia:** la herramienta puede contener polvo perjudicial para la salud. El mantenimiento, vaciado y cambio de filtro debe llevarlos a cabo únicamente personal cualificado autorizado con el equipamiento de protección adecuado.
- La herramienta debe utilizarse solo con el sistema de filtrado montado.
- **Riesgo de explosión e incendio: no aspirar** chispas ni polvo caliente, materiales inflamables o explosivos (p. ej. magnesio, aluminio, gasolina, diluyentes) ni líquidos agresivos/sustancias sólidas (p. ej. ácidos, lejías, disolventes).
- Deben respetarse las normativas de seguridad nacionales, así como las indicaciones del fabricante del material.
- Utilizar solo con el equipamiento de protección adecuado.
- Trabajar solo en un entorno seco, de acuerdo con las instrucciones y después de haber comprobado visualmente que el aparato está intacto.
- Utilizar la caja de contacto de la herramienta solo para el fin especificado.
- Comprobar periódicamente el enchufe y el cable para evitar riesgos y, en caso de que presenten daños, acudir a un taller autorizado para que los sustituya.
- No está permitido elevarla ni transportarla con el gancho de una grúa o con un sistema de elevación.

2 Símbolos



Aviso ante un peligro general



Peligro de electrocución



¡Leer las instrucciones e indicaciones!



¡Utilizar protección respiratoria!



¡Advertencia! ¡La herramienta puede contener polvo perjudicial para la salud!



Prohibido subir



No pertenece a los residuos comunales.

3 Datos técnicos

Sistemas móviles de aspiración			
Consumo de potencia			400 - 1200 W
Consumo nominal máx. de la caja de contacto de la máquina	EU		2.400 W
	CH, DK		1.100 W
	GB 240 V / 110 V		1.800 W / 500 W
Caudal de aire (volumen) máx., aspirador/turbina			95 m ³ /h / 222 m ³ /h
Depresión máx., turbina			24000 Pa
Superficie del filtro			5000 cm ²
Tubo flexible de aspiración			D 27 mm x 3,5 m-AS
Longitud de la línea de conexión a la red			7,5 m
Nivel de intensidad sonora según EN 60704-2-1 / Factor de inseguridad K			72 dB(A) / 3 dB
Tipo de protección			IP X4
Capacidad del depósito	CTL MINI		10 l
	CTL MIDI		15 l
Dimensiones (L x An x Al)	CTL MINI		430 x 330 x 420 mm
	CTL MIDI		430 x 330 x 470 mm
Peso	CTL MINI		8,8 kg
	CTL MIDI		9,1 kg

4 Componentes

- [1-1]** Regulación de la capacidad de aspiración
- [1-2]** Caja de contacto de la máquina
- [1-3]** SysDoc
- [1-4]** Empuñadura
- [1-5]** Orificio de aspiración
- [1-6]** Pieza acodada
- [1-7]** Compartimento para tubos flexibles
- [1-8]** Cierre T-Loc para Systainer
- [1-9]** Depósito para la suciedad
- [1-10]** Pinzas de cierre
- [1-11]** Interruptor
- [1-12] + Freno**
- [1-13]**

Las figuras indicadas se encuentran al principio del manual de instrucciones.

5 Uso conforme a lo previsto

- El sistema de aspiración móvil es apropiado para:
- succionar y aspirar polvo de hasta 1 mg/m³ correspondiente a la clase de polvo "L",
 - aspirar agua,
 - proporcionar un alto rendimiento en aplicaciones profesionales, según IEC/EN 60335-2-69.



El usuario será responsable de cualquier utilización indebida.

6 Puesta en servicio



ADVERTENCIA

Tensión o frecuencia no permitida

Peligro de accidente

- ▶ Observar los datos indicados en la placa de tipo.
- ▶ Tener en cuenta las particularidades de cada país.

6.1 Conexión del sistema de aspiración móvil



ADVERTENCIA

Peligro de lesiones a causa de herramientas sin control

- ▶ Antes de girar el interruptor a la posición "AUTO" o "MAN", asegúrese de que la herramienta conectada esté apagada.

El interruptor [1-11] se utiliza como interruptor de conexión y desconexión.

Posición "0" del interruptor

La caja de contacto de la máquina [1-2] no recibe corriente, el sistema móvil de aspiración está apagado.

Posición "MAN" del interruptor

La caja de contacto de la máquina [1-2] es conductora de corriente, el sistema móvil de aspiración arranca.

Posición "Auto" del interruptor

La caja de contacto de la máquina [1-2] es conductora de corriente, el sistema móvil de aspiración arranca al encender la herramienta conectada.

- ▶ Conectar el enchufe a una caja de contacto con protección de puesta a tierra.



Desenchufar la herramienta en caso de no utilizarse o antes de realizar cualquier trabajo de mantenimiento y limpieza.

6.2 Conexión de la herramienta eléctrica



ADVERTENCIA

Peligro de lesiones

- ▶ Observar el consumo nominal máximo en la caja de contacto de la máquina (véase el capítulo "Datos técnicos").
- ▶ Desconectar la herramienta eléctrica.
- ▶ Conectar la herramienta eléctrica a la caja de contacto de la máquina [1-2].

6.3 Conexión del tubo flexible de aspiración [1A]

- ▶ Conectar el tubo flexible de aspiración con la pieza acodada [1-6] en la abertura de aspiración [1-5].

7 Ajustes

7.1 Regulación de la capacidad de aspiración

- ▶ En el botón giratorio [1-1].

7.2 Bloqueo del freno [1B]

- ▶ Levantar el sistema móvil de aspiración ligeramente por la parte delantera.
- ▶ Empujar el freno [1-13] hacia abajo hasta fijarlo.
- ▶ Para soltarlo, pulsar la palanca [1-12].

7.3 Protector contra sobretemperatura

A fin de proteger el sistema móvil de aspiración de un sobrecalentamiento, el protector contra sobretemperatura desconecta la herramienta antes de alcanzar la temperatura crítica.

- ▶ Apagar el sistema móvil de aspiración, dejar que se enfríe durante aprox. 5 minutos y conectar.

ⓘ Si no se puede conectar, ponerse en contacto con los talleres de servicio de Festool.

7.4 SYSDOC

Se puede fijar un Systainer en la superficie para depositar objetos [1-7] con el cierre T-Loc [1-8]. Los Systainer sin cierre T-Loc se pueden fijar con los cuatro cierres de SysDoc [1-3].

8 Trabajo

8.1 Aspiración de sustancias secas



ATENCIÓN

Polvo perjudicial para la salud

Daños en las vías respiratorias

- ▶ Utilizar siempre una bolsa filtrante.



Cuando se aspiren polvos que sobrepasen los valores de concentración máxima, solo se debe aspirar una única fuente de polvo (herramienta eléctrica o neumática).

Al aspirar el polvo que se desprende de las herramientas eléctricas en funcionamiento, **se debe:**

Procurar una ventilación suficiente y respetar las disposiciones regionales.

Valores límite: aire de salida máx. 50 % del caudal de aire fresco

Fórmula: volumen en el ambiente V_R x nivel de renovación del aire L_W

8.2 Aspiración de materiales húmedos o de líquidos



Retirar la bolsa filtrante.

Recomendación: utilizar filtros húmedos especiales.

Cuando se alcanza el nivel de llenado máximo, la aspiración se interrumpe automáticamente.

Después de aspirar en mojado, dejar secar el filtro principal.



ATENCIÓN

Salida de espuma o líquidos

- ▶ Desconectar y vaciar inmediatamente la herramienta.

8.3 Al finalizar el trabajo

- ▶ Desconectar el sistema de aspiración móvil y extraer el enchufe.
- ▶ Enrollar el cable de conexión a la red eléctrica.
- ▶ Vaciar el depósito para suciedad.
- ▶ Colocar el tubo flexible de aspiración [2-1] y el cable de conexión a la red eléctrica [2-2] en la parte superior. Pasar el cable de red por la entalladura [2-3].
- ▶ Limpiar el sistema móvil de aspiración aspirándolo y limpiándolo a fondo por dentro y por fuera.
- ▶ Guardar el sistema móvil de aspiración en un lugar seco y protegido contra un uso no autorizado.

9 Mantenimiento y cuidado



ADVERTENCIA

Peligro de lesiones, electrocución

- ▶ Desconectar el enchufe de la red antes de realizar cualquier trabajo de mantenimiento o conservación.
- ▶ Todos los trabajos de mantenimiento y reparación que exijan abrir la carcasa del motor tan sólo pueden ser llevados a cabo por un taller autorizado.



El **Servicio de atención al cliente y reparaciones** solo está disponible por parte del fabricante o de los talleres de reparación: encuentre la dirección más próxima a usted en:

www.festool.com/Service

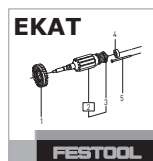

Utilice únicamente piezas de recambio Festool originales. Referencia en:

www.festool.com/Service

- ▶ Limpiar regularmente los sensores del nivel de llenado [4-1] y vaciar el depósito para suciedad [1-9].

Tenga en cuenta las siguientes advertencias:

- El fabricante o una persona capacitada debe realizar un control técnico del polvo al menos una vez al año (p. ej. para comprobar posibles daños del filtro, la estanqueidad de la herramienta y el correcto funcionamiento de los dispositivos de control).
- Debe eliminarse todo aquello que no se pueda limpiar. Para ello utilizar bolsas estancas. Tener en cuenta las condiciones vigentes de eliminación de los desechos.

9.1 Sustitución de la bolsa filtrante

NOTA

Daños en el motor

- ▶ El motor puede provocar daños si se aspira sin tener un filtro principal montado.

- ▶ Abrir los enganches de sujeción y retirar la parte superior del aparato [3].
- ▶ Cambiar la bolsa filtrante - véase la inscripción que hay en la misma.
- ▶ Colocar la parte superior de la herramienta y cerrar los enganches de sujeción.
- ① En el compartimento para polvo [2-4] puede almacenarse una bolsa filtrante de recambio.

9.2 Sustitución del elemento de filtro

- ▶ Abrir los enganches de sujeción y retirar la parte superior del aparato [3].
- ▶ Girar la parte superior de la herramienta de manera que el elemento de filtro quede orientado hacia arriba (figura [4]).
- ▶ Accionar la palanca [4-2] y extraer el soporte [4-3].
- ▶ Extraer el elemento de filtro usado [4-4] y reemplazar por uno nuevo.
- ▶ Desechar el elemento de filtro usado teniendo en cuenta las leyes aplicables.
- ▶ Insertar el soporte [4-3] y accionar la palanca [4-2] hasta que encaje.
- ▶ Colocar la parte superior de la herramienta y cerrar los enganches de sujeción.
- ① Los números de pedido de los accesorios, filtros y material de consumo figuran en el catálogo de Festool o en la dirección de internet www.festool.com.

10 Medio ambiente**No desechar con la basura doméstica**

Recicle las herramientas, accesorios y embalajes de forma respetuosa con el medio ambiente. Respete las disposiciones nacionales vigentes.

Solo EU: De acuerdo con la directiva europea 2002/96/CE las herramientas eléctricas usadas deben recogerse por separado y reciclarse de forma respetuosa con el medio ambiente.

Información sobre REACH:

www.festool.com/reach

11 Declaración de conformidad CE

Sistema móvil de aspiración	N.º de serie
CTL MINI	499590, 499591, 499592, 499593, 499594
CTL MIDI	499599, 499600, 499601, 499602, 499603
Año de certificación CE: 2013	

Declaramos bajo nuestra responsabilidad que este producto cumple todos los requisitos relevantes de las siguientes directivas, normas o documentos normativos:

2006/42/CE, 2004/108/CE, 2011/65/UE, EN 60335-1, EN 60335-2-69, EN 55014-1, EN 55014-2, EN 61000-3-2, EN 61000-3-3.

Festool Group GmbH & Co. KG

Wertstr. 20, D-73240 Wendlingen

Dr. Martin Zimmer

Director de investigación, desarrollo y documentación técnica

2013-06-01

Istruzioni per l'uso originali

1 Avvertenze per la sicurezza



⚠ Attenzione! Leggere tutte le avvertenze per la sicurezza e le indicazioni. Eventuali errori nell'osservanza delle avvertenze e delle indicazioni possono provocare scosse elettriche, incendi e/o gravi lesioni.

Conservate tutte le avvertenze di sicurezza e i manuali per riferimenti futuri.

- Il presente apparecchio può essere utilizzato da **bambini** a partire dagli 8 anni di età e da persone dalle ridotte capacità fisiche, sensoriali o mentali, o senza esperienza e conoscenze specifiche, qualora vengano sorvegliati o siano stati istruiti riguardo al sicuro utilizzo dell'apparecchio stesso e sui potenziali pericoli da esso derivanti. I **bambini** non dovranno giocare con l'apparecchio. **Pulizia e manutenzione a cura dell'utente** non andranno effettuate da **bambini**, se non sorvegliati.



- **Attenzione:** l'apparecchio può contenere polveri nocive alla salute. Le operazioni di manutenzione, svuotamento e sostituzione dei filtri deve essere effettuata esclusivamente da personale autorizzato munito di dispositivi di protezione individuale adatti.
- Usare l'apparecchio solo con il sistema filtrante installato!
- **Pericolo di esplosione e di incendio: Non aspirare:** scintille o polveri calde, materiali esplosivi o infiammabili (ad es. magnesio, alluminio, benzina, diluente); liquidi aggressivi/corpi solidi (ad es. acidi, basi, solventi).
- Attenersi alle norme nazionali sulla sicurezza e alle indicazioni del produttore dei materiali!
- Usare l'apparecchio solo con un equipaggiamento di protezione personale adatto!
- Usare l'apparecchio solo quando esso risulta intatto da un controllo visivo, in ambienti asciutti e in seguito ad opportuno addestramento!
- Usare la presa dell'apparecchio solo per lo scopo indicato!
- Controllare periodicamente il cavo e la spina e accertarsi che non presentino danneggiamenti. All'occorrenza, incaricare della riparazione un centro di assistenza clienti autorizzato.
- Non sollevare o trasportare l'apparecchio con ganci da gru o altri dispositivi di sollevamento!

2 Simboli



Avvertenza di pericolo generico



Avvertenza sulla scossa elettrica



Leggere le istruzioni/avvertenze!



Indossare una mascherina!



Attenzione! L'apparecchio può contenere polveri nocive alla salute!



Vietato salirci sopra



Non fa parte dei rifiuti comunali.

3 Dati tecnici

Unità mobili d'aspirazione		
Assorbimento elettrico		400 - 1200 W
Potenza max della presa dell'apparecchio.	EU	2400 W
	CH, DK	1100 W
	GB 240 V/ 110 V	1800 W/ 500 W
Portata (aria) max., ventola di aspirazione/turbina		95 m ³ /h / 222 m ³ /h
Depressione max., turbina		24000 Pa
Superficie filtrante		5000 cm ²
Tubo d'aspirazione		D 27 mm x 3,5 m-AS
Lunghezza del cavo di rete		7,5 m
Livello di pressione sonora secondo EN 60704-2-1 / Incertezza K		72 dB(A) / 3 dB
Tipo di protezione		IP X4
Capacità serbatoio	CTL MINI	10 l
	CTL MIDI	15 l
Dimensioni p x l x h	CTL MINI	430 x 330 x 420 mm
	CTL MIDI	430 x 330 x 470 mm
Peso	CTL MINI	8,8 kg
	CTL MIDI	9,1 kg

4 Elementi dell'utensile

- [1-1] Regolazione della forza d'aspirazione
- [1-2] Presa dell'apparecchio
- [1-3] SysDoc
- [1-4] Impugnatura
- [1-5] Apertura d'aspirazione
- [1-6] Elemento angolare
- [1-7] Alloggiamento per il tubo flessibile
- [1-8] Chiusura T-Loc per Systainer
- [1-9] Serbatoio di contenimento
- [1-10] Graffa di chiusura
- [1-11] Interruttore dell'apparecchio
- [1-12] + Freno
- [1-13]

Le figure indicate nel testo si trovano all'inizio delle istruzioni per l'uso.

5 Utilizzo conforme

- Unità mobile di aspirazione idonea per
- aspirazione di polveri fino a 1 mg/m³ corrispondenti al tipo L,
 - aspirazione d'acqua,
 - usi industriali a sollecitazione elevata, conforme a IEC/EN 60335-2-69.



Il proprietario risponde dei danni in caso di uso non appropriato dell'attrezzo.

6 Messa in funzione



AVVERTENZA

Tensione o frequenza non ammesse!

Pericolo di incidenti

- ▶ Prestare attenzione alle indicazioni riportate sulla targhetta del tipo.
- ▶ Prestare attenzione ad eventuali disposizioni nazionali speciali.

6.1 Collegamento dell'unità mobile di aspirazione



AVVERTENZA

Pericolo di ferimento causato da utensili che si avviano in modo incontrollato

- ▶ Prima di ruotare l'interruttore nella posizione "AUTO" o "MAN" prestare attenzione che l'utensile collegato sia spento.

L'interruttore [1-11] ha la funzione di interruttore ON/OFF.

Posizione dell'interruttore '0'

La presa dell'apparecchio [1-2] è senza corrente, l'unità mobile d'aspirazione è spenta.

Posizione dell'interruttore 'MAN'

La presa dell'apparecchio [1-2] è sotto corrente, l'unità mobile d'aspirazione si avvia.

Posizione dell'interruttore 'Auto'

La presa dell'apparecchio [1-2] è sotto corrente, l'unità mobile d'aspirazione si avvia all'attivazione dell'attrezzo collegato.

- ▶ Innestare la spina di rete in una presa collegata a terra.



Sfilare sempre la spina dalla presa in caso di non utilizzo e prima di eseguire qualsiasi operazione di manutenzione e di pulizia.

6.2 Collegamento dell'utensile elettrico



AVVERTENZA

Pericolo di lesioni

- ▶ Osservare i valori massimi di potenza allacciata sulla presa dell'apparecchio (vedi il Capitolo Dati tecnici).
- ▶ Spegnerne l'attrezzo elettrico.

- ▶ Allacciare l'attrezzo elettrico alla presa dell'apparecchio [1-2].

6.3 Collegare il tubo flessibile di aspirazione [1A]

- ▶ Collegare il tubo flessibile di aspirazione con elemento angolare [1-6] alla presa di aspirazione [1-5].

7 Impostazioni

7.1 Regolazione dell'intensità d'aspirazione

- ▶ con l'apposita rotella [1-1].

7.2 Bloccaggio del freno [1B]

- ▶ Sollevare leggermente l'unità di aspirazione mobile dal lato frontale.
- ▶ Azionare il freno [1-13] spingendolo a fondo fino allo scatto in posizione.
- ▶ Per rilasciare il freno, azionare la leva [1-12].

7.3 Protezione da temperatura elevata

Per proteggere l'apparecchio contro il surriscaldamento, l'interruttore termico disinserisce l'unità mobile d'aspirazione prima del raggiungimento della temperatura critica.

- ▶ Spegnerne l'unità mobile d'aspirazione e farla raffreddare per circa 5 minuti, quindi riaccenderla.

① Se non è possibile accendere l'apparecchio contattare il servizio assistenza clienti di Festool.

7.4 SYSDOC

Sul piano di appoggio [1-7] è possibile collegare un Systainer per mezzo della chiusura T-Loc [1-8]. I Systainer privi di T-Loc possono essere collegati tramite le quattro chiusure SysDoc [1-3].

8 Lavoro

8.1 Aspirazione di materiali secchi



ATTENZIONE

Polveri nocive per la salute

Lesione delle vie respiratorie

- ▶ Utilizzare sempre il sacco filtrante!



Quando si aspirano polveri oltre il valore limite, aspirare solo polveri provenienti da un'unica sorgente (attrezzo elettrico o pneumatico).

Quando si aspirano polveri generate da attrezzi elettrici in funzione **osservare** quanto segue:

Garantire una sufficiente aerazione! Attenersi alle disposizioni regionali!

Valori limite: aria di scarico max. 50% del volume dell'aria fresca

Formula: volume del locale V_R x tasso di scambio aria L_W

8.2 Aspirazione di materiali umidi/liquidi



Rimuovere il sacco filtrante!

Consiglio: utilizzare il filtro speciale per liquidi.

L'aspirazione si interrompe automaticamente al raggiungimento del livello massimo di riempimento.

Al termine dell'aspirazione di liquidi, lasciare asciugare il filtro principale!



ATTENZIONE

Fuoriuscita di schiuma o di liquido

- ▶ Spegnerne immediatamente l'apparecchio e svuotarlo.

8.3 Dopo il lavoro

- ▶ Spegnerne l'unità mobile di aspirazione e staccare la spina.
- ▶ Avvolgere il cavo di alimentazione elettrica.
- ▶ Svuotare il contenitore dello sporco.
- ▶ Riporre il tubo flessibile di aspirazione [2-1] e il cavo di alimentazione [2-2] nel vano superiore. Disporre il cavo facendolo passare attraverso l'apertura [2-3].
- ▶ Pulire l'unità mobile di aspirazione internamente ed esternamente aspirando e pulendo.
- ▶ Riporre l'unità mobile d'aspirazione in un locale secco precluso all'accesso di persone non autorizzate.

9 Manutenzione e cura



AVVERTENZA

Pericolo di lesioni, scossa elettrica

- ▶ Prima di eseguire qualsiasi operazione di manutenzione o cura sulla macchina, disinserire sempre la spina dalla presa!
- ▶ Tutte le operazioni di manutenzione e riparazione per le quali è necessario aprire l'alloggiamento del motore devono essere eseguite solamente da un'officina per l'Assistenza Clienti autorizzata.



Servizio e riparazione solo da parte del costruttore o delle officine di servizio autorizzate. Le officine più vicine sono riportate di seguito:

www.festool.com/Service

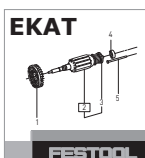

Utilizzare solo ricambi originali Festool! Cod. prodotto reperibile al sito:

www.festool.com/Service

- ▶ Pulire periodicamente i sensori di livello [4-1] e svuotare il contenitore di raccolta [1-9].

Osservare le seguenti indicazioni:

- Almeno una volta l'anno è necessaria un'ispezione tecnica in riferimento alle polveri da parte del costruttore o di personale qualificato, al fine di accertare, ad es., l'eventuale presenza di perdite o di danneggiamenti al filtro e il funzionamento corretto dei dispositivi di controllo.
- Ciò che non può essere pulito deve essere smaltito. Usare a tale scopo un sacco impermeabile. Attenersi alle disposizioni vigenti in materia di smaltimento!

9.1 Sostituzione del sacco filtrante

AVVERTENZA

Danneggiamento del motore

- ▶ Non aspirate mai senza il filtro principale, altrimenti potete danneggiare il motore.

- ▶ Aprire le clip e togliere la parte superiore [3].
- ▶ Sostituire il sacco filtrante - **vedere le indicazioni sul sacco**.
- ▶ Applicare la parte superiore dell'apparecchio e chiudere i vani.
- ⓘ Nello scomparto [2-4] può essere riposto un sacco filtrante sostitutivo.

9.2 Sostituzione dell'elemento filtrante

- ▶ Aprire le clip e togliere la parte superiore [3].
- ▶ Ruotare la parte superiore dell'apparecchio fino a quando l'elemento filtrante non sia rivolto verso l'alto (fig. [4]).
- ▶ Spostare la leva [4-2] e togliere il supporto [4-3].
- ▶ Togliere l'elemento filtrante usato [4-4] e sostituirlo con uno nuovo.
- ▶ Smaltire l'elemento filtrante usato nel rispetto delle norme di legge vigenti in materia.
- ▶ Applicare il supporto [4-3] e spostare la leva [4-2] fino allo scatto in posizione.
- ▶ Applicare la parte superiore dell'apparecchio e chiudere i vani.
- ⓘ I numeri di ordinazione per gli accessori, i filtri e i materiali di servizio sono reperibili nel catalogo Festool o in Internet al sito www.festool.com.

10 Ambiente



Non gettare l'apparecchio tra i rifiuti domestici! Smaltire gli apparecchi, gli accessori e gli imballaggi introducendoli nel ciclo di recupero a tutela dell'ambiente. Attenersi alle disposizioni di legge nazionali in materia.

Solo UE: nel rispetto della direttiva europea 2002/96/CE, gli apparecchi elettrici devono essere raccolti separatamente e introdotti nell'apposito ciclo di smaltimento e recupero a tutela dell'ambiente.

Informazioni su REACH:

www.festool.com/reach

11 Dichiarazione di conformità CE

Unità mobile d'aspirazione	N° di serie
CTL MINI	499590, 499591, 499592, 499593, 499594
CTL MIDI	499599, 499600, 499601, 499602, 499603
Anno del contrassegno CE: 2013	

Dichiariamo sotto nostra unica responsabilità che il presente prodotto è conforme a tutti i requisiti di rilevanza definiti dalle seguenti direttive, norme o documenti normativi:

2006/42/CE, 2004/108/CE, 2011/65/UE, EN 60335-1, EN 60335-2-69, EN 55014-1, EN 55014-2, EN 61000-3-2, EN 61000-3-3.

Festool Group GmbH & Co. KG

Wertstr. 20, D-73240 Wendlingen

Dr. Martin Zimmer

Direttore Ricerca, Sviluppo, Documentazione tecnica

2013-06-01

Originele gebruiksaanwijzing

1 Veiligheidsvoorschriften



⚠ Waarschuwing! Lees alle veiligheidsvoorschriften en aanwijzingen. Wanneer men zich niet aan de waarschuwingen en aanwijzingen houdt, kan dit leiden tot elektrische schokken, brand en/of ernstig letsel.

Bewaar alle veiligheidsinstructies en handleidingen om ze later te kunnen raadplegen.

- Deze machine kan worden gebruikt door **kinderen** vanaf 8 jaar en door personen met verminderde lichamelijke, zintuiglijke of mentale vermogens of een gebrek aan ervaring en kennis, wanneer toezicht op hen wordt uitgeoefend of zij geïnstrueerd worden over een veilig gebruik van de machine en de gevaren begrijpen die daarmee samenhangen. **Kinderen** mogen niet met de machine spelen. **Reiniging en onderhoud door de gebruiker** mogen door **kinderen** niet zonder toezicht worden uitgevoerd.





- **⚠ Waarschuwing:** Het apparaat kan gezondheidsbedreigende stoffen bevatten. Onderhoud, lediging en filtervervanging alleen door bevoegde vakmensen met een geschikte veiligheidsuitrusting.
- Alleen gebruiken met geïnstalleerd filtersysteem!
- **Explosie- en brandgevaar: Niet opzuigen:** Vonken of hete stoffen; brandbare of explosieve media (bijv. magnesium, aluminium, benzine, verdunmiddel); agressieve vloeistoffen/vaste stoffen (bijv. zuren, logen, oplosmiddelen).
- Nationale veiligheidsvoorschriften en gegevens van de producent van het materiaal in acht nemen!
- Alleen gebruiken met geschikte veiligheidsuitrusting!
- Alleen indien na visuele controle intact, werken in droge omgeving en volgens instructie!
- Contactdoos op het apparaat alleen gebruiken voor het vermelde doel!
- Ter voorkoming van gevaarlijke situaties regelmatig de stekker en kabel controleren en deze bij beschadiging door een geautoriseerde onderhoudswerkplaats laten vernieuwen.
- Niet met een takel of hijswerktuig omhoogheffen en transporteren!

2 Symbolen

 Waarschuwing voor algemeen gevaar

 Waarschuwing voor elektrische schok

 Handleiding/aanwijzingen lezen!

 Draag een zuurstofmasker!

 **⚠ Waarschuwing!** Het apparaat kan gezondheidsbedreigende stoffen bevatten!

 Niet in huisafval.



Verboden erop te klimmen

3 Technische gegevens

Mobiele afzuigapparaten			
Opgenomen vermogen			400 - 1200 W
Aansluitwaarde van toestelcontactdoos max.		EU	2400 W
		CH, DK	1100 W
		GB 240 V/ 110 V	1800 W/ 500 W
Volumestroom (lucht) max., zuiger/ turbine			95 m ³ /h / 222 m ³ /h
Onderdruk max., turbine			24000 Pa
Filteroppervlak			5000 cm ²
Afzuigslang			D 27 mm x 3,5 m-AS
Lengte van het netsnoer			7,5 M
Geluidsdruk niveau volgens EN 60704-2-1 / Onzekerheid K			72 dB(A) / 3 dB
Beveiligingsklasse			IP X4
Containerinhoud		CTL MINI	10 l
		CTL MIDI	15 l
Afmetingen L x B x H		CTL MINI	430 x 330 x 420 mm
		CTL MIDI	430 x 330 x 470 mm
Gewicht		CTL MINI	8,8 kg
		CTL MIDI	9,1 kg

4 Toestelelementen

- [1-1] Zuigkrachtregeling
- [1-2] Toestelcontactdoos
- [1-3] SysDoc
- [1-4] Handgreep
- [1-5] Aanzuigopening
- [1-6] Hoekstuk
- [1-7] Slangdepot
- [1-8] T-Loc sluiting voor Systainer
- [1-9] Vuilcontainer
- [1-10] Sluitklem
- [1-11] Apparaatschakelaar
- [1-12] + Rem
- [1-13]

De vermelde afbeeldingen staan in het begin van de gebruiksaanwijzing.

5 Gebruik volgens de voorschriften

Mobiele stofafzuiger geschikt voor

- het op- en afzuigen van stoffen tot 1 mg/m³ conform stofklasse 'L',
- het opzuigen van water,
- een hogere belasting bij industrieel gebruik, conform IEC/EN 60335-2-69.



De gebruiker is aansprakelijk bij gebruik dat niet volgens de voorschriften plaatsvindt.

6 Inwerkingstelling



WAARSCHUWING

Ontoelaatbare spanning of frequentie!

Risico van ongevallen

- ▶ Gegevens op het typeplaatje in acht nemen.
- ▶ Landspecifieke bijzonderheden in acht nemen.

6.1 Mobiele stofzuiger aansluiten



WAARSCHUWING

Gevaar voor letsel door ongecontroleerd startend gereedschap

- ▶ Let erop dat het aangesloten gereedschap uitgeschakeld is voordat u de schakelaar in de schakelaarstand "AUTO" of "MAN" draait.

De schakelaar [1-11] dient als in-/uit-schakelaar.

Schakelaarstand '0'

Toestelcontactdoos [1-2] is stroomloos, mobiele stofzuiger is uitgeschakeld.

Schakelaarstand 'MAN'

Toestelcontactdoos [1-2] is stroomvoierend, mobiele stofzuiger start.

Schakelaarstand 'Auto'

Toestelcontactdoos [1-2] is stroomvoierend, de mobiele stofzuiger start wanneer het aangesloten gereedschap wordt ingeschakeld.

- ▶ Netstekker in een geaard stopcontact steken.



Wanneer het apparaat niet wordt gebruikt en vóór onderhouds- en reinigingswerkzaamheden de stekker uit het stopcontact halen.

6.2 Elektrisch gereedschap aansluiten



WAARSCHUWING

Gevaar voor letsel

- ▶ De maximale aansluitwaarde van de toestelcontactdoos in acht nemen (zie hoofdstuk Technische gegevens).
- ▶ Elektrisch gereedschap uitschakelen.

- ▶ Elektrisch gereedschap aansluiten op contactdoos [1-2].

6.3 Afzuigslang aansluiten [1A]

- ▶ Afzuigslang met het hoekstuk [1-6] op de afzuigopening [1-5] aansluiten.

7 Instellingen

7.1 Zuigkracht afstellen

- ▶ aan de draaiknop [1-1].

7.2 Rem vastzetten [1B]

- ▶ Mobiele stofzuiger aan de voorkant een beetje optillen.
- ▶ Rem [1-13] naar beneden drukken tot hij inklikt.
- ▶ Voor vrijgave de hendel [1-12] indrukken.

7.3 Temperatuurbeveiliging

Ter bescherming tegen oververhitting schakelt de temperatuurbeveiliging de mobiele stofzuiger uit voordat de kritische temperatuur wordt bereikt.

- ▶ Mobiele stofzuiger uitschakelen, ca. 5 minuten laten afkoelen, inschakelen.
- ⓘ Inschakelen niet mogelijk: Contact opnemen met Festool onderhoudswerkplaats.

7.4 SYSDOC

Op het steunvlak [1-7] kan met de T-loc sluiting [1-8] een Systainer worden bevestigd. Systainers zonder T-Loc kunnen met de vier SysDoc sluitingen [1-3] worden bevestigd.

8 Veilig werken

8.1 Droge stoffen opzuigen



VOORZICHTIG

Gezondheidsbedreigende stoffen

Aandoening van de luchtwegen

- ▶ Altijd een filterzak gebruiken!



Bij het afzuigen van stoffen die de grenswaarde overschrijden niet meer dan één stofbron (elektrisch of persluchtgereedschap) afzuigen.

Belangrijk bij het afzuigen van stof van lopend elektrisch gereedschap:

Voor voldoende ventilatie zorgen! Regionale voorschriften in acht nemen!

Grenswaarden: afzuiglucht max. 50% van de hoeveelheid verse lucht

Formule: ruimtevolumen V_R x ventilatiesnelheid L_W

8.2 Natte stoffen/vloeistoffen opzuigen



Filterzak verwijderen!

Aanbeveling: Het speciale natfilter gebruiken.

Bij het bereiken van het maximale niveau wordt het opzuigen automatisch onderbroken.

Na het natzuigen het standaard filter laten drogen!



VOORZICHTIG

Uittredend schuim en vloeistoffen

- ▶ Apparaat direct uitschakelen en ledigen.

8.3 Na afloop van het werk

- ▶ Mobiele stofzuiger uitschakelen en stekker uit stopcontact halen.
- ▶ Aansluitkabel opwickelen.

- ▶ Vuilcontainer ledigen.
- ▶ Afzuigslang **[2-1]** en aansluitkabel **[2-2]** in het bovendeel leggen. Hiervoor de voedingskabel door de uitsparing **[2-3]** leiden.
- ▶ Mobiele stofafzuiger binnen en buiten reinigen door deze schoon te zuigen en af te vegen.
- ▶ De mobiele stofafzuiger opbergen in een droge ruimte, beschermd tegen onbevoegd gebruik.

9 Onderhoud en verzorging



WAARSCHUWING

Gevaar voor letsel, elektrische schokken

- ▶ Haal vóór alle onderhouds- en reinigingswerkzaamheden de stekker altijd uit het stopcontact!
- ▶ Alle onderhouds- en reparatiewerkzaamheden, waarvoor het vereist is de motorbehuizing te openen, mogen alleen door een geautoriseerde onderhoudswerkplaats worden uitgevoerd.



Klantenservice en reparatie alleen door producent of servicewerkplaatsen: Dichtstbijzijnde adressen op:

www.festool.com/Service

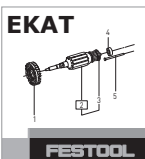

Alleen originele Festool-reserveonderdelen gebruiken! Bestelnr. op:

www.festool.com/Service

- ▶ Regelmatig niveausensoren reinigen **[4-1]** en vuilcontainer **[1-9]** ledigen.

Neem de volgende aanwijzingen in acht:

- Tenminste eenmaal per jaar een stoftechnische controle (bijv. op beschadiging van het filter, de dichtheid van het apparaat en de werking van de controleapparatuur) door de fabrikant of iemand die hiervoor geschoold is, laten uitvoeren.
- Wat niet kan worden gereinigd, moet worden verwijderd. Hiervoor niet-doorlatende zakken gebruiken. Toepasselijke afvoerregelingen in acht nemen!

9.1 Filterzak vervangen

AANWIJZING

Beschadiging van de motor

- ▶ Zuig nooit zonder standaard filter, omdat de motor hierdoor beschadigd kan raken.
- ▶ Sluitklemmen openen en bovendeel van het apparaat afnemen **[3]**.

- ▶ Filterzak vervangen - **zie opdruk op filterzak**.
- ▶ Bovendeel van het apparaat terugplaatsen en sluitklemmen vastzetten.
- ① In het opbergvak **[2-4]** kan een reserve-filterzak worden bewaard.

9.2 Filterelement vervangen

- ▶ Sluitklemmen openen en bovendeel van het apparaat afnemen **[3]**.
- ▶ Bovendeel van het apparaat zo draaien, dat het filterelement naar boven gericht is (Afbeelding **[4]**).
- ▶ Hendel **[4-2]** omslaan en houder **[4-3]** afnemen.
- ▶ Gebruikt filterelement **[4-4]** uitnemen en door een nieuwe vervangen.
- ▶ Gebruikt filterelement afvoeren in overeenstemming met de wettelijke bepalingen.
- ▶ Houder **[4-3]** inzetten en hendel **[4-2]** omslaan tot deze inklikt.
- ▶ Bovendeel van het apparaat terugplaatsen en sluitklemmen vastzetten.
- ① De bestelnummers voor accessoires, filters en verbruiksmateriaal in de Festool-catalogus of op het internet op "www.festool.com".

10 Speciale gevaaromschrijving voor het milieu

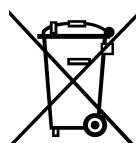

Geef het apparaat niet met het huisvuil mee! Voer de apparaten, accessoires en verpakkingen op milieuvriendelijke wijze af! Neem de geldende nationale voorschriften in acht.

Alleen EU: Volgens de Europese richtlijn 2002/96/EG dienen oude elektrische apparaten gescheiden te worden ingezameld en op milieuvriendelijke wijze te worden afgevoerd.

Informatie voor REACH:

www.festool.com/reach

11 EG-conformiteitsverklaring

Mobiele stofafzuiger	Serienr.
CTL MINI	499590, 499591, 499592, 499593, 499594
CTL MIDI	499599, 499600, 499601, 499602, 499603
Jaar van de CE-markering: 2013	

Wij verklaren en stellen ons ervoor verantwoordelijk dat dit product volledig voldoet aan de volgende normen en normatieve documenten:

2006/42/EG, 2004/108/EG, 2011/65/EU, EN 60335-1, EN 60335-2-69, EN 55014-1, EN 55014-2, EN 61000-3-2, EN 61000-3-3.

Festool Group GmbH & Co. KG
Wertstr. 20, D-73240 Wendlingen



Dr. Martin Zimmer

Hoofd onderzoek, ontwikkeling en technische documentatie
2013-06-01

Originalbruksanvisning

1 Säkerhetsanvisningar



⚠ Varning! Läs och följ alla säkerhetsanvisningar och instruktioner. Om man inte följer varningsmeddelanden och anvisningar kan det leda till elstötar, brand och/eller svåra personskador.

Spara alla säkerhetsanvisningar och bruksanvisningar för framtida bruk.

- Detta verktyg kan användas av **barn** från 8 år och uppåt, av personer med nedsatt fysisk, sensorisk eller mental förmåga samt av personer utan erfarenhet av verktyget, om det sker under överinseende eller om de fått tillräckliga instruktioner om riskerna och om hur verktyget ska användas på ett säkert sätt. **Barn** får inte använda verktyget som leksak. **Rengöring och underhåll** får inte utföras av **barn** utan överinseende av en vuxen.



- **Varning!** Produkten kan innehålla hälsofarligt damm. Underhåll, tömning och filterbyte får endast utföras av auktoriserad fackman med lämplig skyddsutrustning.
- Får endast användas med installerat filtersystem!
- **Explosions- och brandrisk: Sug inte upp:** gnistor eller hett damm; brännbara eller explosiva ämnen (t.ex. magnesium, aluminium, bensin, förtunning); aggressiva vätskor/fast ämnen (t.ex. syror, alkaliska vätskor, lösningsmedel).
- Nationella säkerhetsföreskrifter såväl som materialtillverkarens anvisningar ska följas!
- Den får endast användas tillsammans med lämplig skyddsutrustning!
- Den får endast användas efter att man kontrollerat visuellt att den är hel, i torr miljö och efter instruktion!
- Eluttaget på produkten får endast användas för avsett ändamål!
- Kontrollera kontakten och kabeln regelbundet för att undvika risker, och låt en auktoriserad serviceverkstad byta ut dem om de är skadade.
- Får ej lyftas eller transporteras med lyftkrok eller telfer.

2 Symboler



Varning för allmän risk!



Varning för elstötar



Läs bruksanvisningen/anvisningarna!



Använd andningsskydd!



Varning! Apparaten kan innehålla hälsofarligt damm!



Tillhör inte till kommunalavfall.



Det är förbjudet att stiga upp på apparaten

3 Tekniska data

Dammsugare			
Effekt			400 - 1200 W
Anslutningseffekt i eluttag max		EU	2400 W
		CH, DK	1100 W
		GB 240 V/ 110 V	1800 W/ 500 W
Volymflöde (luft) max., dammsugare/turbin			95 m ³ /h / 222 m ³ /h
Undertryck max, turbin			24000 Pa
Filteryta			5000 cm ²
Sugslang			D 27 mm x 3,5 m-AS
Nätkabelns längd			7,5 m
Ljudtrycksnivå enligt EN 60704-2-1 / Osäkerhet K			72 dB(A) / 3 dB
Skyddsklass			IP X4
Behållarens volym		CTL MINI	10 l
		CTL MIDI	15 l
Mått L x B x H		CTL MINI	430 x 330 x 420 mm
		CTL MIDI	430 x 330 x 470 mm
Vikt		CTL MINI	8,8 kg
		CTL MIDI	9,1 kg

4 Maskindelar

- [1-1] Sugkraftsreglering
- [1-2] Eluttag
- [1-3] SysDoc
- [1-4] Handtag
- [1-5] Insugsöppning
- [1-6] Vinkelstycke
- [1-7] Slangförvaring
- [1-8] T-Loc låsanordning för Systainer
- [1-9] Smutsbehållare
- [1-10] Låsklammer
- [1-11] Strömvred
- [1-12] + Broms
- [1-13]

De angivna bilderna finns i början av bruksanvisningen.

5 Avsedd användning

Dammsugare avsedd för

- upp- och utsugning av damm upp till 1 mg/m³ motsvarande dammklass 'L',
- uppsugning av vatten,
- för hög påfrestning vid yrkesmässig användning, i enlighet med IEC/EN 60335-2-69.



Vid felaktig användning ligger ansvaret på användaren.

6 Driftstart



VARNING

Otillåten spänning eller frekvens!

Olycksrisk

- ▶ Observera informationen på märkplåten.
- ▶ Observera landsspecifika avvikelser.

6.1 Anslut dammsugaren



VARNING

Risk för personskador genom verktyg som startar okontrollerat

- ▶ Kontrollera alltid att det anslutna verktyget är frånkopplat innan brytaren vrids till läget "AUTO" eller "MAN".

Brytaren [1-11] fungerar som till-/frånkoppling.

Brytarläge '0'

Apparatens eluttag [1-2] är strömlöst, den mobila dammsugaren är frånkopplad.

Brytarläge 'MAN'

Eluttaget [1-2] är strömförande, dammsugaren startar.

Brytarläge 'Auto'

Eluttaget [1-2] är strömförande, den mobila dammsugaren startar när det anslutna verktyget kopplas till.

- ▶ Anslut nätkontakten till ett skyddsjordat eluttag.



Dra alltid ut kontakten ur eluttaget när produkten inte används, samt före underhålls- och rengöringsarbeten.

6.2 Ansluta elverktyg



VARNING

Risk för personskador

- ▶ Observera den maximala anslutningseffekten för eluttaget (se kapitlet Tekniska data).
- ▶ Koppla ifrån elverktyget.

- ▶ Anslut elverktyget till eluttaget [1-2].

6.3 Ansluta sugslangen [1A]

- ▶ Anslut sugslangen med vinkelstycket [1-6] på utsugsöppningen [1-5].

7 Inställningar

7.1 Reglera sugkraften

- ▶ med vridknappen [1-1].

7.2 Låsa bromsen [1B]

- ▶ Lyft upp dammsugarens framdel en aning.
- ▶ Tryck ner bromsen [1-13] tills den hakar i.
- ▶ Lossa den med spaken [1-12].

7.3 Temperaturskydd

För att skydda mot överhettning kopplar en temperatursäkring ifrån dammsugaren när den uppnår kritisk temperatur.

- ▶ Koppla ifrån dammsugaren, låt den svalna ca 5 minuter, koppla till den.

ⓘ Om den inte kan kopplas till: kontakta din Festool serviceverkstad.

7.4 SYSDOC

På förvaringsytan [1-7] kan man fästa en Systainer med T-loc-låsningen [1-8]. En Systainer utan T-Loc kan man fästa med de fyra SysDoc-låsen [1-3].

8 Arbeten

8.1 Suga upp torra ämnen



OBSERVER

Hälsosfarligt damm

Risk för skador i luftvägarna

- ▶ Använd alltid filtersäck!



Vid uppsugning av damm, som överskrider gränsvärdena, ska man endast suga upp damm från en dammkälla (el- eller tryckluftsverktyg).

Kontrollera följande vid uppsugning av damm som ansamlas vid användning av elverktyg:

Se till att ventilationen är tillräcklig! Observera gällande bestämmelser!

Gränsvärden: Frånluft max. 50 % av friskluftsvolymer

Formel: Lokalens volym V_R x luftväxlingskvoten L_W

8.2 Suga upp våta ämnen/vätskor



Ta bort filtersäcken!

Rekommendation: använd det speciella våtfiltret.

När den maximala fyllnadsnivån nås, avbryts uppsugningen automatiskt.

Låt huvudfiltret torka efter våtsugning!



OBSERVER

Utträngande skum och vätskor

- ▶ Koppla genast ifrån dammsugaren och töm den.

8.3 Efter arbetet

- ▶ Koppla ifrån dammsugaren och dra ut nätkontakten.
- ▶ Linda upp nätkabeln.
- ▶ Töm smutsbehållaren.
- ▶ Lägg in sugslangen [2-1] och nätkabeln [2-2] i överdelen. Lägg då nätkabeln i ursparningen [2-3].
- ▶ Rengör dammsugaren invändigt och utvändigt genom att dammsuga ur den och torka av den.
- ▶ Förvara dammsugaren i ett torrt utrymme, skyddad mot obehörig användning.

9 Underhåll och skötsel



VARNING

Risk för personskada, elstöt

- ▶ Dra alltid ut nätkontakten före alla underhålls- och servicearbeten på maskinen!
- ▶ Allt underhålls- och reparationsarbete som kräver att motorns hölje öppnas får endast utföras av behöriga serviceverkstäder.



Service och reparation ska endast utföras av tillverkaren eller serviceverkstäder. Se följande adress:

www.festool.com/service



Använd bara Festools originalreservdelar! Art.nr nedan:

www.festool.com/service

- ▶ Rengör sensorerna för fyllnadsnivån [4-1] och töm smutsbehållaren [1-9] regelbundet.

Observera följande anvisningar:

- Produkten ska kontrolleras ur dammteknisk synpunkt minst en gång årligen (t.ex. att det inte förekommer några filterskador, att dammsugaren är tät och att kontrollanordningarna fungerar) av tillverkaren eller av en person som utbildats av tillverkaren.
- Komponenter som inte kan rengöras ska kasseras. Använd tätfförslutande påsar till dessa. Följ gällande bestämmelser för avfallshantering!

9.1 Byta filtersäcken

OBS

Motorskada

- ▶ Använd aldrig dammsugaren utan inbyggt huvudfilter, eftersom motorn då kan skadas.
- ▶ Öppna låsklämmorna och ta av dammsugarens överdel [3].
- ▶ Byt filtersäcken - **se texten på filtersäcken**.
- ▶ Sätt dammsugarens överdel på plats och stäng låsklämmorna.
- ① En extra filtersäck kan förvaras i förvaringsfacket [2-4].

9.2 Byta filterelement

- ▶ Öppna låsklämmorna och ta av dammsugarens överdel [3].
- ▶ Vrid på överdelen så att filterelementet är riktat

uppåt (bild [4]).

- ▶ Fäll bygel [4-2] och lyft av hållaren [4-3].
- ▶ Ta ut det förbrukade filterelementet [4-4] och ersätt det med ett nytt.
- ▶ Avfallshandtera det förbrukade filterelementet enligt lagstadgade bestämmelser.
- ▶ Sätt i hållaren [4-3] och fäll bygel [4-2] tills den hakar i.
- ▶ Sätt dammsugarens överdel på plats och stäng låsklämmorna.
- ① Artikelnummer för tillbehör, filter och förbrukningsmaterial finns i Festool-katalogen eller på internet på "www.festool.com".

10 Miljö

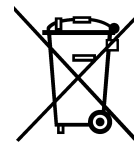

Släng inte maskinen i hushållssoporna! Se till att verktyg, tillbehör och förpackningar lämnas till miljövänlig återvinning. Följ gällande nationella föreskrifter.

Endast EU: Enligt EU-direktiv 2002/96/EG måste förbrukade elverktyg källsorteras och återvinnas på ett miljövänligt sätt.

Information om REACH:

www.festool.com/reach

11 EG-förklaring om överensstämmelse

Mobil dammsugare	Serienr
CTL MINI	499590, 499591, 499592, 499593, 499594
CTL MIDI	499599, 499600, 499601, 499602, 499603

År för CE-märkning: 2013

Vi förklarar på eget ansvar att denna produkt uppfyller alla krav enligt följande direktiv, normer eller normgivande dokument:

2006/42/EG, 2004/108/EG, 2011/65/EU, EN 60335-1, EN 60335-2-69, EN 55014-1, EN 55014-2, EN 61000-3-2, EN 61000-3-3.

Festool Group GmbH & Co. KG

Wertstr. 20, D-73240 Wendlingen

ppa. Dr. Martin Zimmer

Dr. Martin Zimmer

Chef för forskning, utveckling, teknisk dokumentation
2013-06-01

Alkuperäiset käyttöohjeet

1 Turvaohjeet



Varoitus! Lue kaikki turva- ja käyttöohjeet. Varoitusten ja ohjeiden noudattamisen laiminlyönti voi aiheuttaa sähköiskun, tulipalon ja/tai vakavia vammoja.

Säilytä kaikki turvaohjeet ja käyttöohjeet myöhempää tarvetta varten.

- Tätä laitetta saavat käyttää 8-vuotta täyttäneet tai sitä vanhemmat **lapset**, ihmiset, joilla fyysisiä, aistimellisia tai henkisiä rajoitteita ja ihmiset, joilla ei ole riittävää kokemusta tai tietoja laitteen käytöstä, mikäli vastuullinen henkilö valvoo laitteen turvallista käyttöä tai jos heille on opastettu laitteen turvallinen käyttö ja käyttöön liittyvät vaarat. **Lapset** eivät saa leikkiä laitteen kanssa. **Lapset** eivät saa tehdä **puhdistusta ja huoltotoimenpiteitä** ilman vastuullisen henkilön valvontaa.



- **Varoitus:** laite voi sisältää terveydelle haitallista pölyä. Huollon, tyhjennyksen ja suodatimen vaihdon saa tehdä vain valtuutettu ja suojavarustusta käyttävä ammattihenkilöstö.
- Käytä vain asennetun suodatinjärjestelmän kanssa!
- **Räjähdysherkkiä aineita (esim. magnesium, alumiini, bensiini, ohenne); syövyttäviä nesteitä/kiintoaineita (esim. hapot, emäsluokset, liuottimet).**
- Noudata kansallisia turvallisuusmääräyksiä sekä materiaalin valmistajan antamia ohjeita!
- Käytä vain sopivan suojavarustuksen kanssa!
- Tee töitä vain, kun laite on todettu silmämääräisessä tarkastuksessa virheettömäksi, kuivassa ympäristössä ja ohjeiden mukaan!
- Käytä laitteessa olevaa pistorasiaa vain ilmoitettuun tarkoitukseen!
- Tarkasta vaaran välttämiseksi pistoke ja johto säännöllisesti ja anna vaihtaa ne vauriotapauksessa valtuutetussa huoltokorjaamossa.
- Älä nosta äläkä kuljeta nosturikoukulla tai nosturilla!

2 Tunnukset

- | | | | |
|--|-----------------------------|---|--|
|  | Varoitus yleisestä vaarasta |  | Varoitus! Laite voi sisältää terveydelle haitallista pölyä! |
|  | Sähköiskuvaara |  | Ei kuulu kunnallijätteisiin. |
|  | Lue ohjeet/huomautukset! |  | Päälle kiipeäminen on kielletty |
|  | Käytä hengityssuojainta! | | |

3 Tekniset tiedot

Siirrettävät imurit			
Tehonotto		400 - 1200 W	
Liitântäarvo laitepistorasiaan maks.		EU	2400 W
		CH, DK	1100 W
		GB 240 V/ 110 V	1800 W/ 500 W
Imurin/turbiinin maks. virtaus (ilma)		95 m ³ /h / 222 m ³ /h	
Alipaine maks., turbiini		24000 Pa	
Suodatinpinta		5000 cm ²	
Imuletku		halk. 27 mm x 3,5 m-AS	
Verkkoliitântäjohtoon pituus		7,5 m	
Äänenpainetaso EN 60704-2-1 mukaan / Epävarmuus K		72 dB(A) / 3 dB	
Kotelointiluokka		IP X4	
Säiliön tilavuus		CTL MINI	10 l
		CTL MIDI	15 l
Mitat P x L x K		CTL MINI	430 x 330 x 420 mm
		CTL MIDI	430 x 330 x 470 mm
Paino		CTL MINI	8,8 kg
		CTL MIDI	9,1 kg

4 Laitteen osat

- [1-1] Imutehon säätö
- [1-2] Laitepistorasia
- [1-3] SysDoc
- [1-4] Kahva
- [1-5] Imuaukko
- [1-6] Kulmakappale
- [1-7] Letkutila
- [1-8] T-Loc-kiinnitin Systainerille
- [1-9] Likasäiliö
- [1-10] Kiinnityssalpa
- [1-11] Laitekytkin
- [1-12] + Jarru
- [1-13]

Mainitut kuvat ovat käyttöoppaan alussa.

5 Määräystenmukainen käyttö

Märkäkuivaimuri soveltuu

- enintään 1 mg/m³ pölymäärien imurointiin pölyluokitusta 'L' vastaavasti,
- veden imemiseen,
- raskaaseen ammattikäyttöön, normin IEC/EN 60335-2-69 mukaan.



Koneen käyttäjä vastaa määräystenvastaisesta käytöstä aiheutuneista vahingoista.

6 Käyttöönotto



VAROITUS

Kielletty jännite tai taajuus!

Onnettomuusvaara

- ▶ Noudata konekilvessä olevia ohjetietoja.
- ▶ Huomioi maakohtaiset erikoismääräykset.

6.1 Märkäkuivaimurin kytkeminen



VAROITUS

Loukkaantumisvaara hallitsemattomasti käynnistyvien työkalujen takia

- ▶ Varmista ennen kytkimen kääntämistä asentoon "AUTO" tai "MAN", että paikalleen liitetty työkalu on kytketty pois toiminnasta.

Kytkin [1-11] toimii päälle-/poiskytkimenä.

Kytkimen asento '0'

Laitepistorasia [1-2] on virraton, siirrettävä imuri on kytketty pois toiminnasta.

Kytkimen asento 'MAN'

Laitepistorasia [1-2] on virtaajohtava, märkäkuivaimuri käynnistyy.

Kytkimen asento 'Auto'

Laitepistorasia [1-2] on virtaajohtava, märkäkuivaimuri käynnistyy, kun paikalleen liitetty työväline kytetään toimintaan.

- ▶ Kytke verkkopistoke suojamaadoitettuun pistorasiaan.

 Irrota pistoke pistorasiasta, jos laitetta ei käytetä tai ennen kuin teet laitteeseen liittyviä huolto- ja puhdistustöitä.

6.2 Sähkötyökalun kytkentä



Loukkaantumiswaara

- ▶ Huomioi laitepistorasian suurin sallittu liitännäisarvo (ks. luku Tekniset tiedot).
- ▶ Kytke sähkötyökalu pois päältä.

- ▶ Kytke sähkötyökalu laitepisterasiaan [1-2].

6.3 Imuletkun kytkentä [1A]

- ▶ Kytke imuletku kulmakappaleen [1-6] kanssa imuaukkoon [1-5].

7 Säädöt

7.1 Imuvoiman säätö

- ▶ kiertonupista [1-1].

7.2 Jarrun lukitus [1B]

- ▶ Nosta märkäkuivaimuria hieman etupuolelta.
- ▶ Paina jarru [1-13] alas, niin että se lukittuu.
- ▶ Vapauta jarru vipua [1-12] painamalla.

7.3 Lämpösulake

Ylikuumentumisen estämiseksi lämpösulake katkaisee märkäkuivaimurin toiminnan ennen kriittisen lämpötilan saavuttamista.

- ▶ Kytke märkäkuivaimuri pois päältä, anna jäähtyä n. 5 minuutin ajan, kytke sitten taas päälle.

 Jos päällekytkentä ei onnistu: ota yhteys Festool-huoltokorjaamoon.

7.4 SYSDOC

Voit kiinnittää säilytystasolle [1-7] Systainerin T-Loc-kiinnittimen [1-8] avulla. Jos laatikko ei ole varustettu T-Loc-järjestelmällä, Systainerin voi kiinnittää neljällä SysDoc-kiinnittimellä [1-3].

8 Työskentely

8.1 Kuivien aineiden imurointi



Terveydelle haitallista pölyä

Hengitysteiden loukkaantumiswaara

- ▶ Käytä aina suodatinpussia!

 Jos imuroit raja-arvon ylittäviä pölymääriä, imuroi vain yhdestä ainoasta pölylähteestä (sähkö- tai paineilmatyökalu).

Huomioi imuroidessasi toiminnassa olevien sähkötyökalujen aikaansaamaa pölyä:

Huolehdi riittävän tehokkaasti ilmanvaihdosta! Noudata paikallisia määräyksiä!

Raja-arvot: poistoilma maks. 50 % puhtaan ilman määrästä

Kaava: huoneen tilavuus V_R x ilman vaihtuvuus L_W

8.2 Märkien aineiden / nesteiden imurointi

 Ota suodatinpussi pois!

Suositus: käytä erityistä märkäsuodatinta.

Kun suurin sallittu täyttöaste saavutetaan, imurointi keskeytyy automaattisesti.

Anna märkäimuroinnin jälkeen pääsuodattimen kuivua!



Laitteesta ulosvuotava vaahto ja nesteet

- ▶ Katkaise toiminta välittömästi ja tyhjennä laite.

8.3 Töiden jälkeen

- ▶ Katkaise märkäkuivaimurin toiminta ja vedä verkkopistoke irti pistorasiasta.
- ▶ Rullaa verkkoliitäntäjohto kelalle.
- ▶ Tyhjennä likasäiliö.
- ▶ Laita imuletku [2-1] ja verkkoliitäntäjohto [2-2] yläosan sisälle. Aseta verkkojohto sitä varten aukkoon [2-3].
- ▶ Puhdista märkäkuivaimuri imuroimalla ja liinalla pyyhkimällä.
- ▶ Laita märkäkuivaimuri talteen kuivaan säilytystilaan, jossa se on suojassa luvattomalta käytöltä.

9 Huolto ja hoito



VAROITUS

Loukkaantumisvaara, sähköiskuvaara

- ▶ Irrota sähköpistoke aina pistorasiasta, ennen kuin alat tehdä koneeseen kohdistuvia huolto- ja puhdistustöitä!
- ▶ Kaikki huolto- ja korjaustyöt, jotka vaativat moottorin suojuksen avaamista, on suoritettava valtuutetussa asiakaspalvelukorjaamossa.



Huolto ja korjaus vain valmistajan tehtaalla tai huoltokorjaamoissa: katso sinua lähinnä oleva osoite kohdasta:

www.festool.com/Service



Käytä vain alkuperäisiä Festool-va-
raosia! Tilausnumero kohdassa:

www.festool.com/Service

- ▶ Puhdista täyttömääräsensorit [4-1] ja tyhjennä likasäiliö [1-9] säännöllisin välein.

Noudata seuraavia ohjeita:

- Vähintään kerran vuodessa valmistajan tai ammattihenkilön täytyy tehdä laitteelle pölytekninen tarkastus (esim. ettei suodattimessa ole vauriota, laite on tiivis ja säätölaitteet toimivat kunnolla).
- Jos puhdistus ei ole mahdollista, silloin kyseinen osa täytyy hävittää. Käytä siihen täysin tiiviitä pusseja. Noudata voimassaolevia jätehuoltomääräyksiä!

9.1 Suodatinpussin vaihto

HUMAUTUS

Moottorin vaurioitumisvaara

- ▶ Älä missään tapauksessa imuroi ilman paikallaan olevaa pääsuodatinta, koska muuten moottori voi vaurioitua.

- ▶ Avaa kiinnityssalvat ja ota laitteen yläosa pois [3].
- ▶ Vaihda suodatinpussi - **katso merkintä suodatinpussissa**.
- ▶ Laita laitteen yläosa paikalleen ja sulje kiinnityssalvat.
- ① Vaihotosuodatinpussia voidaan säilyttää säilytyslokerossa [2-4].

9.2 Suodatinelementin vaihto

- ▶ Avaa kiinnityssalvat ja ota laitteen yläosa pois [3].
- ▶ Käännä laitteen yläosa, niin että suodatinelementti osoittaa ylöspäin (kuva [4]).

- ▶ Käännä vipu [4-2] auki ja ota pidin [4-3] pois.
- ▶ Ota käytetty suodatinelementti [4-4] pois ja korvaa uudella.
- ▶ Hävitä käytöstä poistettu suodatinelementti lakimääräysten mukaan.
- ▶ Aseta pidin [4-3] paikalleen ja käännä vipu [4-2] kiinni, niin että se lukittuu.
- ▶ Laita laitteen yläosa paikalleen ja sulje kiinnityssalvat.
- ① Tarvikkeiden, suodattimen ja kulutusmateriaalin tilausnumerot voit katsoa Festool-tuoteluettelosta tai Internet-osoitteesta "www.festool.com".

10 Ympäristö

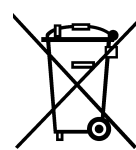

Älä heitä käytöstä poistettua konetta talousjätteiden joukkoon! Toimita koneet, tarvikkeet ja pakkaukset ympäristöä säästävään kierrätyspisteeseen. Noudata voimassaolevia kansallisia määräyksiä.

Vain EU: EU-direktiivin 2002/96/EY mukaan käytöstä poistetut sähkökoneet ovat lajiteltavaa jätettä, joka on ohjattava asianmukaisesti ympäristöä säästävään kierrätykseen.

REACH:iin liittyvät tiedot:

www.festool.com/reach

11 EU-vaatimustenmukaisuusvakuutus

Siirrettävä imuri	Sarjanumero
CTL MINI	499590, 499591, 499592, 499593, 499594
CTL MIDI	499599, 499600, 499601, 499602, 499603

CE-hyväksyntämerkinnän vuosi: 2013

Täten vakuutamme vastaavamme siitä, että tämä tuote on seuraavien direktiivien, normien tai normiasiakirjojen asiaankuuluvien vaatimusten mukainen: 2006/42/EY, 2004/108/EY, 2011/65/EU, EN 60335-1, EN 60335-2-69, EN 55014-1, EN 55014-2, EN 61000-3-2, EN 61000-3-3.

Festool Group GmbH & Co. KG

Wertstr. 20, D-73240 Wendlingen

ppa. Dr. Martin Zimmer

Dr. Martin Zimmer

Tutkimus- ja tuotekehitysosaston sekä teknisen dokumentoinnin päällikkö

2013-06-01

Original brugsanvisning

1 Sikkerhedsanvisninger



⚠ Advarsel! Læs alle sikkerhedsanvisninger og øvrige anvisninger. Overholdes anvisningerne ikke, er der risiko for elektrisk stød, brand og/eller alvorlige kvæstelser.

Opbevar alle sikkerhedsanvisninger og vejledninger til senere brug.

- Dette apparat kan anvendes af **børn** fra 8 år og derover samt af personer med nedsat fysisk, sensorisk eller mental funktionsevne eller mangel på erfaring og viden, hvis de holdes under opsyn eller er blevet instrueret i sikker brug af apparatet og forstår de dermed forbundne farer. **Børn** må ikke lege med apparatet. **Rengøring og brugervedligeholdelse** må ikke udføres af **børn**, medmindre de er under opsyn.



- **Advarsel:** Maskinen kan indeholde sundhedsskadeligt støv. Vedligeholdelse, tømning, filterskift må kun udføres af en autoriseret fagmand med egnet beskyttelsesudstyr.
- Må kun anvendes med installeret filtersystem!
- **Eksplodings- og brandfare: Opsug ikke:** Gnister eller varmt støv, brændbare eller eksplosive medier (f.eks. magnesium, aluminium, benzin, fortynder) aggressive væsker / partikler (f.eks. ludopløsninger, opløsningsmidler).
- Nationale sikkerhedsforskrifter og oplysninger fra materialeproducenten skal overholdes!
- Må kun anvendes med egnet sikkerhedsudstyr!
- Må kun anvendes i intakt stand konstateret ved visuel kontrol, i tørre omgivelser og efter oplæring!
- Anvend kun stikdåsen på maskinen til det angivne formål!
- Kontrollér jævnligt stik og kabel for at undgå farer. I tilfælde af skader skal de udskiftes af et autoriseret serviceværksted.
- Må ikke løftes og transporteres med krankrog eller løfteudstyr!

2 Symboler



Advarsel om generel fare



Advarsel om elektrisk stød



Læs vejledning/anvisninger!



Brug åndedrætsværn!



Advarsel! Maskinen kan indeholde sundhedsskadeligt støv!



Bortskaffes ikke sammen med kommunalt affald.



Opstigning forbudt

3 Tekniske data

Støvsugere			
Optagen effekt			400 - 1200 W
Tilslutningsværdi til maskinens stikdåse maks.		EU CH, DK GB 240 V/110 V	2400 W 1100 W 1800 W/500 W
Maks. luftmængde, støvsuger/turbine			95 m ³ /h / 222 m ³ /h
Undertryk maks., turbine			24000 Pa
Filteroverflade			5000 cm ²
Støvsugerslange			D 27 mm x 3,5 m-AS
Netledningens længde			7,5 m
Lydtryksniveau iht. EN 60704-2-1 / Usikkerhed K			72 dB(A) / 3 dB
Kapslingsklasse			IP X4
Beholderstørrelse		CTL MINI	10 l
		CTL MIDI	15 l
Mål L x B x H		CTL MINI	430 x 330 x 420 mm
		CTL MIDI	430 x 330 x 470 mm
Vægt		CTL MINI	8,8 kg
		CTL MIDI	9,1 kg

4 Maskinelementer

- [1-1] Sugekraftregulering
- [1-2] Stikdåse
- [1-3] SysDoc
- [1-4] Håndgreb
- [1-5] Sugeåbning
- [1-6] Vinkelstykke
- [1-7] Slangeopbevaring
- [1-8] T-Loc lukning til Systainer
- [1-9] Støvbeholder
- [1-10] Lukkeklemme
- [1-11] Kontakt
- [1-12] + Bremse
- [1-13]

De angivne illustrationer findes i tillægget til brugsanvisningen.

5 Bestemmelsesmæssig brug

Støvsuger velegnet til

- op- og udsugning af støv op til 1 mg/m³ iht. støvklasse 'L',
- opsugning af vand,
- forhøjet belastning ved erhvervsmæssig brug, iht. IEC/EN 60335-2-69.



Ved ikke-bestemmelsesmæssig anvendelse hæfter brugeren.

6 Ibrugtagning



ADVARSEL

Ikke-tilladt spænding eller frekvens!

Fare for ulykke

- ▶ Vær opmærksom på oplysningerne på typeskiltet.
- ▶ Vær opmærksom på særlige forhold, der gælder i anvendelseslandet.

6.1 Tilslutning af støvsuger



ADVARSEL

Fare for kvæstelser ved utilsigtet start af værktøj

- ▶ Kontroller, om det tilsluttede værktøj er slukket, inden kontakten drejes til "AUTO" eller "MAN".

Afbryderen [1-11] er en start-stop-kontakt.

Kontaktstilling "0"

Maskinens stikdåse [1-2] er spændingsløs, støvsugeren er slukket.

Kontaktstilling "MAN"

Maskinens stikdåse [1-2] er strømførende, støvsugeren starter.

Kontaktstilling "Auto"

Maskinens stikdåse [1-2] er strømførende, støvsugeren starter, når det tilsluttede værktøj tændes.

- ▶ Stik netstikket i en beskyttelsesjordnet stikdåse.



Træk stikket ud af stikdåsen inden vedligeholdelse og rengøring, eller hvis maskinen ikke anvendes.

6.2 Tilslutning af el-værktøj



ADVARSEL

Risiko for personskader

- ▶ Vær opmærksom på stikdåsens maksimale tilslutningseffekt (se kapitlet Tekniske data).
- ▶ Sluk elværktøjet.

- ▶ Slut elværktøjet til maskinens stikdåse [1-2].

6.3 Tilslut støvsugerslange [1A]

- ▶ Slut støvsugerslangen og vinkelstykket [1-6] til udsugningsåbningen [1-5].

7 Indstillinger

7.1 Regulering af sugeeffekten

- ▶ på drejeknappen [1-1].

7.2 Aktivering af bremsen [1B]

- ▶ Løft forsiden af støvsugeren lidt.
- ▶ Tryk bremsen [1-13] ned, indtil den går i indgreb.
- ▶ Betjen grebet [1-12] for at frigøre den.

7.3 Temperatursikring

Temperatursikringen beskytter støvsugeren mod overophedning ved at afbryde støvsugeren, inden den kritiske temperatur nås.

- ▶ Sluk støvsugeren, lad den afkøle i ca. 5 minutter, tænd.
- ⓘ Tænding ikke muligt: Kontakt Festool kundeserviceværksted.

7.4 SYSDOC

På arbejdspladen [1-7] kan der fastgøres en Systainer ved hjælp af T-Loc lukning [1-8]. Systainer uden T-Loc kan fastgøres med de fire SysDoc lukninger [1-3].

8 Arbejde

8.1 Udsugning af tørre stoffer



FORSIGTIG

Sundhedsskadeligt støv

Skader af luftvejene

- ▶ Anvend altid en filterpose!



Ved opsugning af støv, som overskrider grænseværdien må der kun opsuges støv fra én enkelt støvkilde (el- eller trykluftværktøj).

Vær opmærksom på følgende ved udsugning af støv fra el-værktøj:

Sørg for tilstrækkelig udluftning! Overhold regionale bestemmelser!

Grænseværdier: afgangsluft maks. 50 % af mængden af frisk luft

Formel: rumvolumen V_R x luftudskiftningsrate L_W

8.2 Opsugning af våde materialer/væsker



Fjern filterposen!

Anbefaling: Anvendt et specielt vådfilter.

Ved opnåelse af det maksimale væskenniveau afbrydes udsugningen automatisk.

Lad fladfiltret tørre efter brug som vådsuger!



FORSIGTIG

Udstrømmende skum og væske

- ▶ Sluk omgående maskinen, og tøm den.

8.3 Efter arbejdet

- ▶ Sluk støvsugeren, og træk stikket ud.
- ▶ Vikl netledningen op.
- ▶ Tøm støvbeholderen.
- ▶ Læg støvsugerslangen [2-1] og netledningen [2-2] ned i overdelen. Læg i den forbindelse netledningen gennem udsparingen [2-3].
- ▶ Rengør støvsugeren indvendigt og udvendigt ved at støvsuge den og tørre den af.
- ▶ Stil støvsugeren i et tørt rum, beskyttet mod uautoriseret brug.

9 Vedligeholdelse og pleje



ADVARSEL

Risiko for kvæstelser, elektrisk stød

- ▶ Træk altid netstikket ud af stikkontakten før alle service- og vedligeholdelsesarbejder!
- ▶ Vedligeholdelses- og reparationsarbejder, der kræver at motorhusets åbnes, må kun foretages af et autoriseret serviceværksted.



Kundeservice og reparationer må kun udføres af producenten eller serviceværksteder. Nærmeste adresse finder De på:

www.festool.com/Service



Brug kun originale Festool-reservedele! Best.-nr. finder De på:

www.festool.com/Service

- ▶ Rengør regelmæssigt niveaufølere [4-1], og tøm støvbeholderen [1-9].

Overhold følgende anvisninger:

- Mindst en gang om året skal producenten eller en instrueret person gennemføre en støvteknisk kontrol, f.eks. med hensyn til beskadigelse af filteret, maskinens tæthed og kontrolanordningernes funktion.
- Hvis noget ikke kan rengøres, skal det bortskaffes. Anvend til det formål en uigennemtrængelig pose. Overhold gældende bortskaffelsesbetingelser!

9.1 Udskiftning af filterpose

Bemærk

Beskadigelse af motoren

- ▶ Foretag aldrig udsugning uden monteret fladfilter, da dette kan beskadige motoren.

- ▶ Løsn lukkeklemmerne, og tag maskinens overdel af [3].
- ▶ Udskift filterposen - **se bogstaverne på filterpose**.
- ▶ Sæt maskinens overdel på, og luk låseklemmerne.
- ① I opbevaringsrummet [2-4] er det muligt at opbevare en ekstra filterpose.

9.2 Udskiftning af filterelement

- ▶ Løsn lukkeklemmerne, og tag maskinens overdel af [3].
- ▶ Drej maskinens overdel, så filterelementet vender opad (billede [4]).

- ▶ Vip armen [4-2] ned, og tag holderen [4-3] af.
- ▶ Tag det brugte filterelement [4-4] ud, og erstat det med et nyt.
- ▶ Bortskaf det brugte filterelement iht. de lovbestemte regler.
- ▶ Indsæt holderen [4-3], og vip armen [4-2] ned, indtil den går i indgreb.
- ▶ Sæt maskinens overdel på, og luk låseklemmerne.
- ① Bestillingsnumrene for tilbehør, filter og forbrugsmaterialer kan du finde i Festool-kataloget eller på internettet under "www.festool.com".

10 Miljø

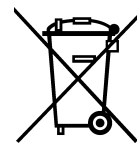

Apparatet må ikke bortskaffes med almindeligt husholdningsaffald! Apparatet, tilbehør og emballage skal bortskaffes miljømæssigt korrekt på en kommunal genbrugsstation. Gældende nationale forskrifter skal overholdes.

Kun EU: I henhold til Rådets direktiv 2002/96/EF skal brugt el-værktøj indsamles særskilt og sendes til miljøvenlig genvinding.

Informationer om REACH:

www.festool.com/reach

11 EU-overensstemmelseserklæring

Støvsuger	Serienr.
CTL MINI	499590, 499591, 499592, 499593, 499594
CTL MIDI	499599, 499600, 499601, 499602, 499603
År for CE-mærkning: 2013	

Vi erklærer med eneansvar, at dette produkt er i overensstemmelse med alle relevante krav i følgende direktiver, standarder eller normative dokumenter:

2006/42/EF, 2004/108/EF, 2011/65/EU, EN 60335-1, EN 60335-2-69, EN 55014-1, EN 55014-2, EN 61000-3-2, EN 61000-3-3.

Festool Group GmbH & Co. KG

Wertstr. 20, D-73240 Wendlingen

Dr. Martin Zimmer

Chef for forskning, udvikling og teknisk dokumentation

2013-06-01

Originalbruksanvisning

1 Sikkerhetsregler



⚠ Advarsel! Les alle sikkerhetsmerknader og anvisninger. Hvis advarslene og anvisningene ikke overholdes, kan det føre til elektrisk støt, brann og/eller alvorlige personskader.

Oppbevar alle sikkerhetsmerknader og anvisninger for fremtidig bruk.

- Dette apparatet kan bare brukes av **barn** over 8 år eller personer med nedsatte fysiske, motoriske eller mentale evner eller manglende erfaring og kunnskap dersom de holdes under oppsyn eller har fått opplæring i sikker bruk av apparatet og farer som kan oppstå ved bruk. **Barn** må ikke leke med apparatet. **Rengjøring og brukervedlikehold** skal ikke gjennomføres av **barn** uten oppsyn.



- **Advarsel:** Apparatet kan inneholde helseskadelig støv. Vedlikehold, tømning og bytte av filter skal kun utføres av autoriserte fagfolk med egnet verneutstyr.
- Skal kun kjøres med installert filtersystem!
- **Ved eksplosjons- og brannfare: Ikke sug opp:** Gnister eller varmt støv; brennbare eller eksplosive medier (f.eks. magnesium, aluminium, bensin, tynner); aggressive væsker/faste stoffer (f.eks. syrer, baser, løsemidler).
- Ta hensyn til nasjonale sikkerhetsforskrifter samt opplysningene fra materialprodusenten!
- Skal kun brukes med egnet verneutstyr.
- Kontroller visuelt at apparatet er i orden, og bruk det bare i tørre omgivelser og i henhold til gitt opplæring.
- Bruk stikkontakten på apparatet kun til angitt formål!
- Kontroller regelmessig plugg og ledning for å unngå farer, og få dem byttet hos et autorisert kundeserviceverksted hvis de er skadet.
- Må ikke løftes og transporteres med krankrok eller løfteinnretning!

2 Symboler



Advarsel mot generell fare



Advarsel om elektrisk støt



Anvisning/les merknader!



Bruk åndedrettsvern!



Advarsel! Apparatet kan inneholde helse-skadelig støv.



Ikke kommunalt avfall.



Oppstigning forbudt

3 Tekniske data

Mobil støv-/våtsuger			
Opptatt effekt			400 - 1200 W
Tilslutningseffekt på verktøykontakt maks.		EU	2400 W
		CH, DK	1100 W
		GB 240 V / 110 V	1800 W / 500 W
Volumstrøm (luft) maks., suger/turbin			95 m ³ /h / 222 m ³ /h
Undertrykk, maks., turbin			24000 Pa
Filteroverflate			5000 cm ²
Sugeslange			D 27 mm x 3,5 m-AS
Lengde på strømkabelen			7,5 m
Lydtrykknivå iht. EN 60704-2-1/ Usikkerhet K			72 dB (A) / 3 dB
Beskyttelsesgrad			IP X4
Beholdervolum		CTL MINI	10 l
		CTL MIDI	15 l
Mål L x B x H		CTL MINI	430 x 330 x 420 mm
		CTL MIDI	430 x 330 x 470 mm
Vekt		CTL MINI	8,8 kg
		CTL MIDI	9,1 kg

4 Apparatets deler

- [1-1] Sugekraftregulering
- [1-2] Apparatkontakt
- [1-3] SysDoc
- [1-4] Håndtak
- [1-5] Sugeåpning
- [1-6] Vinkelstykke
- [1-7] Slangedepot
- [1-8] T-Loc lås for Systainer
- [1-9] Smussbeholder
- [1-10] Låseklemme
- [1-11] Apparatbryter
- [1-12] + Brems
- [1-13]

De oppgitte illustrasjonene finnes fremst i bruksanvisningen.

5 Riktig bruk

Mobil støv-/våtsuger egnet til

- opp- og avsuging av støv opptil 1 mg/m³ i henhold til støvklasse 'L',
- oppsuging av vann,
- for høye krav ved profesjonell bruk, i overensstemmelse med IEC/EN 60335-2-69.



Ved ikke-forskriftsmessig bruk bærer brukeren ansvaret.

6 Igangsetting



ADVARSEL

Ikke tillatt spenning eller frekvens!

Fare for ulykker

- ▶ Ta hensyn til angivelsene på typeskiltet.
- ▶ Ta hensyn til landsspesifikke særegenheter.

6.1 Koble til mobil støv-/våtsuger



ADVARSEL

Skaderisiko ved ukontrollert start av verktøyet

- ▶ Før du dreier bryteren i posisjon "AUTO" eller "MAN", må du passe på at det tilkoblede verktøyet er slått av.

Bryteren [1-11] er også av/på-bryter.

Bryterposisjon '0'

Apparatkontakt [1-2] er strømløs, den mobile støv-/våtsugeren er slått av.

Bryterposisjon 'MAN'

Apparatkontakt [1-2] er strømførende, støv-/våtsugeren starter.

Bryterposisjon 'Auto'

Apparatkontakt [1-2] er strømførende. Støv-/våtsugeren starter når verktøyet som er koblet til, slås på.

- ▶ Sett nettstøpselet inn i en jordet stikkontakt.



Trekk støpselet ut av kontakten når apparatet ikke brukes, og før vedlikehold og rengjøring av apparatet.

6.2 Tilkobling av elektroverktøy



ADVARSEL

Fare for personskader

- ▶ Overhold de maksimale tilkoblingsverdiene på apparatkontakten (se kapittelet Tekniske spesifikasjoner).
- ▶ Slå av elektroverktøy.

- ▶ Koble elektroverktøy til apparatkontakten [1-2].

6.3 Koble til sugeslangen [1A]

- ▶ Koble sugeslangen til sugeåpningen [1-5] med vinkelstykket [1-6].

7 Innstillinger

7.1 Justering av sugekraft

- ▶ med dreiebryter [1-1].

7.2 Festing av bremse [1B]

- ▶ Løft fremsiden på den mobile våt-/tørrsugeren litt opp.
- ▶ Trykk bremsen [1-13] nedover til den smekker i.
- ▶ Løsne den ved hjelp av hendelen [1-12].

7.3 Temperatursikring

Som beskyttelse mot overoppheting slår en temperatursikring støv-/våtsugeren av før den når en kritisk temperatur.

- ▶ Slå av den mobile støv-/våtsugeren og la den avkjøle i ca. 5 minutter. Slå den på.

ⓘ Tilkobling ikke mulig: Kontakt Festool kundeservice-verksted.

7.4 SysDoc

På oppbevaringsflaten [1-7] kan du feste en Systainer med T-loc låsen [1-8]. Systainer uten T-Loc kan festes med de fire SysDoc låsene [1-3].

8 Arbeid

8.1 Suging av tørre stoffer



FORSIKTIG

Helseskadelig støv

Skader på luftveiene

- ▶ Bruk alltid filterpose!



Ved avsuging av støv som overskrider grensverdien, må det bare suges av fra eneste støvkilde (elektro- eller trykkluftverktøy).

Pass på følgende ved oppsuging av støvet fra elektroverktøy i drift:

Sørg for tilstrekkelig ventilasjon! Ta hensyn til regionale bestemmelser!

Grenseverdier: utblåsningsluft maks. 50 % av friskluftvolumet

Formel: Romvolum V_R x luftsirkulasjonsrate L_W

8.2 Suging av våte stoffer/væsker



Ta ut filterposen.

Anbefales: Bruk spesielt våtfilter.

Når maksimalt fyllnivå er nådd, avbrytes sugingen automatisk.

La hovedfilteret tørke etter våtsuging!



FORSIKTIG

Skum og væske som lekker ut

- ▶ Apparatet må omgående slås av og tømmes.

8.3 Etter arbeidet

- ▶ Slå av den mobile støv-/våtsugeren og trekk ut nettstøpselet.
- ▶ Vikle opp nettleidingen.
- ▶ Tøm smussbeholderen.
- ▶ Legg sugeslangen [2-1] og strømledningen [2-2] inn i apparatets overdel. Legg strømledningen gjennom utsparingen [2-3].
- ▶ Rengjør den mobile våt-/tørrsugeren innvendig og utvendig ved å støvsuge og tørke av den.
- ▶ Sett den mobile støv-/våtsugeren i et tørt rom som er stengt for uvedkommende.

9 Vedlikehold og pleie



ADVARSEL

Skaderisiko. Elektrisk støt

- ▶ Trekk støpselet ut av kontakten før alle typer vedlikeholds- og reparasjonsarbeid på maskinen!
- ▶ Alle vedlikeholds- og reparasjonsarbeider som krever at motorhuset åpnes, må bare gjennomføres av et autorisert kundeservice-verksted.



Kundeservice og reparasjoner skal kun utføres av produsenten eller serviceverksteder: Du finner nærmeste adresse under:

www.festool.com/Service

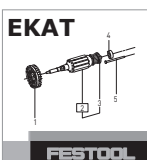

Bruk kun originale Festool-reservedeler! Best.nr. finner du under:

www.festool.com/Service

- ▶ Rengjør nivåføleren regelmessig [4-1] og tøm smussbeholderen [1-9].

Ta hensyn til følgende merknader:

- Minst én gang i året skal fabrikanten eller en særskilt opplært person foreta en støvteknisk kontroll på apparatet. Dette omfatter f. eks. skade på filteret, generell tetthet av apparatet og kontrollutstyrets funksjon.
- Det som ikke lar seg rengjøre, må kastes. Bruk en tett sekk til dette. Ta hensyn til gjeldende betingelser for avfallshåndtering!

9.1 Bytte av filterpose

OBS

Skader på motoren

- ▶ Sug aldri uten det innebygde hovedfilteret, fordi dette kan skade motoren.

- ▶ Åpne låseklemmen og ta av overdelen på apparatet [3].
 - ▶ Bytt filterposen - **se merking på filterposen**.
 - ▶ Sett på apparatets overdel og lukk med låseklemmene.
- ⓘ I oppbevaringsrommet [2-4] kan det oppbevares en reservefilterpose.

9.2 Bytte av filterelement

- ▶ Åpne låseklemmen og ta av overdelen på apparatet [3].

- ▶ Drei på apparats overdel slik at filterelementet peker oppover (bilde [4]).
 - ▶ Slå over hendelen [4-2] og ta av holderen [4-3].
 - ▶ Ta ut det brukte filterelementet [4-4] og sett inn et nytt.
 - ▶ Kvitt deg med det brukte filterelementet i overensstemmelse med lokale regler for avfallshåndtering.
 - ▶ Sett inn holderen [4-3] og slå over hendelen [4-2] til den smekker på plass.
 - ▶ Sett på apparatets overdel og lukk med låseklemmene.
- ⓘ Bestillingsnumrene til tilbehør og filter finner du i Festool-katalogen eller på Internett under "www.festool.com".

10 Miljø

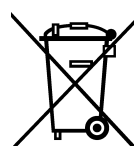

Apparatet skal ikke kastes i restavfallet! Apparater, tilbehør og emballasje skal sorteres til gjenvinning. Ta hensyn til gjeldende nasjonale forskrifter.

Kun EU: I henhold til rådsdirektiv 2002/96/EF skal brukt elektroverktøy samles inn og sorteres for miljøvennlig gjenvinning.

Informasjon om REACH: www.festool.com/reach

11 EU-samsvarserklæring

Mobil støv-/våtsuger	Serienr.
CTL MINI	499590, 499591, 499592, 499593, 499594
CTL MIDI	499599, 499600, 499601, 499602, 499603

År for CE-merking: 2013

Vi erklærer under eget ansvar at dette produktet er i samsvar med alle relevante krav i følgende standarder, normer og normdokumenter:

2006/42/EF, 2004/108/EF, 2011/65/EU, EN 60335-1, EN 60335-2-69, EN 55014-1, EN 55014-2, EN 61000-3-2, EN 61000-3-3.

Festool Group GmbH & Co. KG

Wertstr. 20, D-73240 Wendlingen

ppa. Dr. Martin Zimmer

Dr. Martin Zimmer

Leder for forskning, utvikling, teknisk dokumentasjon
2013-06-01

Manual de instruções original

1 Indicações de segurança



⚠ Advertência! Leia todas as indicações de segurança e instruções. A não observação das indicações de segurança e instruções pode dar origem a um choque elétrico, incêndio e/ou ferimentos graves.

Guarde todas as indicações de segurança e instruções para que possam ser utilizadas no futuro.

- Esta ferramenta pode ser utilizada por **crianças** com idade igual ou superior a 8 anos, assim como por pessoas com faculdades físicas, sensoriais ou mentais limitadas, ou com falta de experiência e conhecimentos, caso estejam vigiadas ou tenham recebido instruções relativamente à utilização segura da ferramenta e compreendam os perigos daí resultantes. As **crianças** não podem brincar com a ferramenta. A **limpeza e manutenção** não podem ser realizadas por **crianças** sem vigilância.



- **Advertência:** a ferramenta pode conter pós prejudiciais à saúde. A manutenção, esvaziamento e substituição do filtro devem ser efectuados apenas por pessoal especializado autorizado, com equipamento de protecção adequado.
- Colocar em funcionamento apenas com o sistema de filtragem instalado!
- **Perigo de explosão e de incêndio: não aspirar:** faíscas nem pós quentes; pós inflamáveis ou explosivos (p. ex., magnésio, alumínio, gasolina, diluente); líquidos agressivos/materiais sólidos (p. ex., ácidos, lixívias, solventes).
- Respeitar as normas de segurança nacionais, assim como as indicações do fabricante do material!
- Utilizar apenas com equipamento de protecção adequado!
- Efetuar o trabalho em ambiente seco, de acordo com as instruções, mas apenas se a ferramenta não apresentar anomalias após o exame visual!
- Utilizar a tomada de corrente na ferramenta apenas para a finalidade indicada!
- Verificar regularmente a ficha e o cabo para evitar qualquer perigo e, em caso de danificação, mandar substituí-los numa oficina de Serviço Após-Venda autorizada.
- Não elevar e transportar por meio de guindaste ou dispositivo de elevação!

2 Símbolos



Perigo geral



Advertência de choque eléctrico



Ler indicações/notas!



Usar máscara de protecção!



Advertência! A ferramenta pode conter pó prejudicial à saúde!



Proibido subir para cima



Não pertence ao resíduo comunal.

3 Dados técnicos

Aspiradores móveis		
Consumo		400 - 1200 W
Potência máx. instalada na tomada de corrente	UE	2400 W
	CH, DK	1100 W
	GB 240 V/ 110 V	1800 W/ 500 W
Fluxo volumétrico (ar) máx., aspirador/turbina		95 m ³ /h / 222 m ³ /h
Vácuo máx., turbina		24000 Pa
Área do filtro		5000 cm ²
Tubo flexível de aspiração		D 27 mm x 3,5 m-AS
Comprimento do cabo de ligação à rede		7,5 m
Nível de pressão acústica segundo a norma EN 60704-2-1 / Incerteza K		72 dB(A) / 3 dB
Tipo de protecção		IP X4
Capacidade do depósito	CTL MINI	10 l
	CTL MIDI	15 l
Dimensões Comp. x Larg. x Alt.	CTL MINI	430 x 330 x 420 mm
	CTL MIDI	430 x 330 x 470 mm
Peso	CTL MINI	8,8 kg
	CTL MIDI	9,1 kg

4 Componentes da ferramenta

- [1-1] Regulação da força de aspiração.
- [1-2] Tomada de corrente
- [1-3] SysDoc
- [1-4] Punho
- [1-5] Abertura de aspiração
- [1-6] Peça angular
- [1-7] Depósito para tubo flexível
- [1-8] Fecho T-Loc para Systainer
- [1-9] Depósito para sujidade
- [1-10] Mola de fecho
- [1-11] Interruptor da ferramenta
- [1-12] + Travão
- [1-13]

As figuras indicadas encontram-se no início do manual de instruções.

5 Utilização conforme as disposições

Aspirador móvel adequado para

- aspirar poeiras até 1 mg/m³ correspondentes à classe de poeiras 'L',
 - aspirar água,
 - para exigências elevadas em aplicações industriais,
- de acordo com a IEC/EN 60335-2-69.



Em caso de utilização incorrecta, a responsabilidade é do utilizador.

6 Colocação em funcionamento



ATENÇÃO

Tensão ou frequência inadmissível!

Perigo de acidente

- ▶ Respeitar os dados na placa de características.
- ▶ Observar as especificações nacionais.

6.1 Conectar o aspirador móvel



ATENÇÃO

Perigo de ferimentos devido à entrada das ferramentas em funcionamento descontroladamente

- ▶ Antes de rodar o interruptor para a posição "AUTO" ou "MAN", verificar que a ferramenta conectada está desligada.

O interruptor [1-11] serve de interruptor de activação/desactivação.

Interruptor na posição '0'

A tomada [1-2] está sem corrente, o aspirador móvel está desligado.

Interruptor na posição 'MAN'

A tomada [1-2] é percorrida por corrente; o aspirador móvel arranca.

Interruptor na posição 'Auto'

A tomada [1-2] é percorrida por corrente; o aspirador móvel arranca ao ligar a ferramenta conectada.

- ▶ Ligar a ficha de rede a uma tomada com protecção de terra.



Quando não se está a utilizar a ferramenta e antes da realização de trabalhos de manutenção e limpeza, retirar a ficha da tomada de corrente.

6.2 Conectar a ferramenta eléctrica



ATENÇÃO

Perigo de ferimentos

- ▶ Observar a potência máxima instalada na tomada de corrente (consultar o capítulo Dados técnicos).
- ▶ Desligar a ferramenta eléctrica.

- ▶ Conectar a ferramenta eléctrica à tomada de corrente [1-2].

6.3 Conectar o tubo flexível de aspiração [1A]

- ▶ Conectar o tubo flexível de aspiração com a peça angular [1-6] à abertura de aspiração [1-5].

7 Ajustes

7.1 Regular a força de aspiração

- ▶ no botão giratório [1-1].

7.2 Bloquear o travão [1B]

- ▶ Elevar ligeiramente o aspirador móvel na parte dianteira.

- ▶ Pressionar o travão [1-13] para baixo, até engatar.

- ▶ Para soltar, accionar a alavanca [1-12].

7.3 Protecção térmica

Como protecção contra o sobreaquecimento, a protecção térmica desliga o aspirador móvel antes de alcançar a temperatura crítica.

- ▶ Desligar o aspirador móvel, deixar arrefecer durante aprox. 5 minutos, ligar.

ⓘ Não é possível ligar: contactar a oficina de Serviço Após-venda Festool.

7.4 SYSDOC

Na superfície de apoio [1-7] é possível fixar um Systainer através do fecho T-loc [1-8]. Systainers sem T-Loc podem ser fixos através dos quatro fechos SysDoc [1-3].

8 Trabalhar

8.1 Aspirar materiais secos



CUIDADO

Pós prejudiciais à saúde

Lesão das vias respiratórias

- ▶ Utilizar sempre um saco de filtragem!



Ao aspirar pós que excedam o valor limite, aspirar apenas uma única fonte de pó (ferramenta eléctrica ou pneumática).

Ao aspirar, **ter em consideração** os pós produzidos por ferramentas eléctricas em funcionamento:

Providenciar uma ventilação suficiente! Observar as regulamentações regionais!

Valores limite: evacuação de ar, no máx., 50% do volume de ar fresco

Fórmula: volume V_R x taxa de substituição de ar L_W

8.2 Aspirar materiais húmidos/líquidos



Retirar o saco de filtragem!

Recomendação: Utilizar filtros especiais para líquidos.

A aspiração é automaticamente interrompida ao atingir a altura máxima do nível de enchimento.

Após a aspiração a húmido, é necessário deixar secar o filtro principal!



CUIDADO

Espuma e líquidos a escorrer

- ▶ Desligar imediatamente a ferramenta e esvaziar.

8.3 Após o trabalho

- ▶ Desligar o aspirador móvel e retirar a ficha da tomada.
- ▶ Enrolar o cabo de ligação à rede.
- ▶ Esvaziar o depósito para sujidade.
- ▶ Colocar o tubo flexível de aspiração [2-1] e o cabo de ligação à rede [2-2] na parte superior. Para o efeito, passe o cabo de alimentação através da abertura [2-3].
- ▶ Limpar o aspirador móvel no interior e exterior aspirando-o e lavando-o.
- ▶ Guardar o aspirador móvel num local seco, protegido contra uma utilização não autorizada.

9 Manutenção e conservação



ATENÇÃO

Perigo de ferimentos, choque eléctrico

- ▶ Antes de efectuar quaisquer trabalhos de manutenção e conservação, extraia sempre a ficha da tomada de corrente!
- ▶ Todos os trabalhos de manutenção e reparação que exigem uma abertura da carcaça do motor apenas podem ser efectuados por uma oficina autorizada de serviço após venda.



Serviço Após-venda e Reparação apenas através do fabricante ou das oficinas de serviço: endereço mais próximo em:

www.festool.com/Service



Utilizar apenas peças sobresselentes originais da Festool! Referência em: www.festool.com/Service

- ▶ Limpar regularmente os sensores do nível de enchimento [4-1] e esvaziar os depósitos para sujidades [1-9].

Observe as seguintes indicações:

- Mandar efectuar, no mínimo, uma vez por ano, uma verificação em termos de tecnologia de separação de poeiras (p. ex., em relação a danificação do filtro, estanqueidade da ferramenta e funcionamento dos dispositivos de controlo) pelo fabricante ou por uma pessoa formada.
- O que não é possível limpar deve ser removido. Para o efeito, utilizar sacos impermeáveis. Observar as condições de remoção em vigor!

9.1 Substituir o saco de filtragem

NOTA

Danificação do motor

- ▶ Nunca aspire sem o filtro principal montado, pois isso poderá danificar o motor.
- ▶ Abrir as molas de fecho e retirar a parte superior da ferramenta [3].
- ▶ Substituir o saco de filtragem - **ver parte impressa no saco de pó**.
- ▶ Colocar a parte superior da ferramenta e fechar as molas de fecho.
- ⓘ No espaço de arrumo [2-4] poderá ser guardado um saco de filtragem de substituição.

9.2 Substituir o elemento de filtragem

- ▶ Abrir as molas de fecho e retirar a parte superior da ferramenta [3].
- ▶ Rodar a parte superior da ferramenta de forma a que o elemento de filtragem fique orientado para cima (figura [4]).
- ▶ Virar a alavanca [4-2] e retirar o suporte [4-3].
- ▶ Retirar o elemento de filtragem usado [4-4] e substituir por um novo.
- ▶ Remover o elemento de filtragem usado de acordo com as regulamentações legais.
- ▶ Colocar o suporte [4-3] e virar a alavanca [4-2] até ao engate.
- ▶ Colocar a parte superior da ferramenta e fechar as molas de fecho.
- ⓘ Consulte os números de encomenda dos acessórios, filtros e material de desgaste no catálogo Festool ou na Internet, em "www.festool.com".

10 Meio ambiente

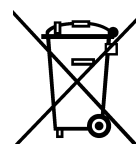

Não deite a ferramenta no lixo doméstico! Encaminhe as ferramentas, acessórios e embalagens para um reaproveitamento ecológico. Observe as regulamentações nacionais em vigor.

Apenas países da UE: de acordo com a Directiva Europeia 2002/96/CE, as ferramentas electrónicas usadas devem ser recolhidas separadamente e ser sujeitas a uma reciclagem que proteja o meio-ambiente.

Informações sobre REACH:

www.festool.com/reach

11 Declaração de conformidade CE

Aspirador móvel	N.º de série
CTL MINI	499590, 499591, 499592, 499593, 499594
CTL MIDI	499599, 499600, 499601, 499602, 499603
Ano da marca CE: 2013	

Sob nossa inteira responsabilidade, declaramos que este produto está de acordo com todas as exigências relevantes das seguintes directivas, normas ou documentos normativos:

2006/42/CE, 2004/108/CE, 2011/65/UE, EN 60335-1, EN 60335-2-69, EN 55014-1, EN 55014-2, EN 61000-3-2, EN 61000-3-3.

Festool Group GmbH & Co. KG

Wertstr. 20, D-73240 Wendlingen



Dr. Martin Zimmer

Director de pesquisa, desenvolvimento, documentação técnica

2013-06-01

Оригинальное руководство по эксплуатации

1 Указания по технике безопасности



⚠ Внимание! Прочтите все указания по технике безопасности и инструкции. Неточное соблюдение инструкций и предупреждений может стать причиной удара электрическим током, пожара и/или тяжелых травм.

Сохраняйте все указания по технике безопасности и руководства для будущих владельцев.

- **Детям** от 8 лет и старше, а также лицам с ограниченными физическими, сенсорными или умственными способностями или не имеющим необходимого опыта и/или знаний запрещается использовать данный инструмент без присмотра или инструктажа по технике безопасности. Не разрешайте **детям** играть с инструментом. Запрещается **очистка и обслуживание** инструмента **детьми** без присмотра.



- **Внимание:** аппарат может содержать опасную для здоровья пыль. Обслуживание, опорожнение, смену фильтра должны выполнять только авторизованные специалисты, экипированные подходящими средствами индивидуальной защиты.
- Разрешается эксплуатировать только с установленной системой фильтрации!
- **Взрыво- и пожароопасность: Не допускайте всасывания:** искр или горячей пыли; горючих или взрывоопасных материалов (например, магния, алюминия, бензина, разбавителей; агрессивных жидкостей/твёрдых веществ (например, кислоты, щёлочей, растворителей).
- Соблюдайте региональные правила техники безопасности и данные изготовителя материала!
- Разрешается работать только с использованием подходящих средств индивидуальной защиты!
- Убедитесь в исправном состоянии аппарата, работайте только в сухом помещении!
- Используйте розетку на аппарате только для указанной цели!
- Регулярно проверяйте штекер и кабель. В случае повреждения заменяйте их в авторизованных мастерских Сервисной службы.
- Запрещается поднимать и транспортировать аппарат с помощью подъёмника или крана.

2 Символы



Предупреждение об общей опасности



Предупреждение об ударе током



Соблюдайте руководство по эксплуатации/указания!



Используйте респиратор!



Внимание! Данный аппарат может содержать опасную для здоровья пыль!



Не имеет место в коммунальных отходах.



Запрещается использовать изделие в качестве подставки!

3 Технические данные

Пылеудаляющие аппараты			
Потребляемая мощность		400 - 1200 Вт	
Макс. допустимая мощность подключаемого инструмента:	ЕС	Чехия, Дания	2400 Вт
		Великобритания	1100 Вт
		240 В/110 В	1800 Вт/500 Вт
Макс. объёмный расход (воздуха), пылеудаляющий аппарат/турбина		95 м³/ч / 222 м³/ч	
Макс. разрежение, турбина		24000 Па	
Площадь фильтроэлемента		5000 см²	
Всасывающий шланг		D 27 мм x 3,5 м AS	
Длина сетевого кабеля		7,5 м	
Уровень звукового давления согласно EN 60704-2-1 / Погрешность К		72 дБ(А) / 3 дБ	
Вид защиты		IP X4	
Объём резервуара	CTL MINI	10 л	
	CTL MIDI	15 л	
Размеры (ДхШхВ)	CTL MINI	430 x 330 x 420 мм	
	CTL MIDI	430 x 330 x 470 мм	
Масса	CTL MINI	8,8 кг	
	CTL MIDI	9,1 кг	

4 Составные части инструмента

- [1-1] Регулятор интенсивности всасывания
- [1-2] Штепсельный разъём аппарата
- [1-3] SysDoc
- [1-4] Рукоятка
- [1-5] Всасывающее отверстие
- [1-6] Колено
- [1-7] Отсек для хранения шланга
- [1-8] Фиксатор T-Loc для системнера
- [1-9] Резервуар для грязи
- [1-10] Зажимная скоба
- [1-11] Выключатель
- [1-12] + Тормоз
- [1-13]

Иллюстрации находятся в начале руководства по эксплуатации.

5 Применение по назначению

Пылеудаляющий аппарат предназначен

- для удаления пыли до 1 мг/м³ класса 'L', включая древесную пыль и пыль,
- для всасывания воды,
- для повышенных нагрузок в промышленном производстве, согласно IEC/EN 60335-2-69.



Ответственность за использование не по назначению несёт пользователь.



Инструмент сконструирован для профессионального применения.

6 Начало работы



Предупреждение

Недопустимое напряжение или частота!

Опасность несчастного случая

- ▶ Соблюдайте параметры на заводской табличке.
- ▶ Учитывайте национальные особенности.

6.1 Подсоединение пылеудаляющего аппарата



Предупреждение

Опасность травмирования по причине неконтролируемого включения инструмента

- ▶ Прежде чем повернуть переключатель в положение "AUTO" или "MAN", убедитесь в том, что подсоединённый инструмент выключен.

Переключатель [1-11] служит выключателем.

Положение переключателя '0'

Штепсельный разъём аппарата [1-2] обесточен, пылеудаляющий аппарат выключен.

Положение переключателя 'MAN'

Штепсельный разъём аппарата [1-2] находится под напряжением, пылеудаляющий аппарат включается.

Положение переключателя 'Auto'

Штепсельный разъём аппарата [1-2] находится под напряжением, пылеудаляющий аппарат включается при включении подсоединённого инструмента.

- ▶ Вставьте вилку в розетку с заземлением.



По окончании работ с использованием аппарата, а также перед техническим обслуживанием и ремонтом вынимайте вилку из розетки.

6.2 Подсоединение электроинструмента



Предупреждение

Опасность травмирования

- ▶ Соблюдайте указания в отношении макс. допустимой мощности подключаемого инструмента (см. главу «Технические данные»).
- ▶ Выключите электроинструмент.

- ▶ Подсоедините электроинструмент к штепсельному разъёму аппарата [1-2].

6.3 Подсоединение всасывающего шланга [1A]

- ▶ Подсоедините всасывающий шланг посредством колена [1-6] к всасывающему отверстию [1-5].

7 Настройки

7.1 Регулировка интенсивности всасывания

- ▶ с помощью винта-барашка [1-1].

7.2 Установка тормоза [1B]

- ▶ Приподнимите переднюю часть пылеудаляющего аппарата.
- ▶ Надавите на тормоз [1-13] движением вниз до фиксации.
- ▶ Для отпускания нажмите рычаг [1-12].

7.3 Защита от перегрева

Защита от перегрева отключает пылеудаляющий аппарат до достижения критической температуры.

- ▶ Выключите пылеудаляющий аппарат, дайте ему остыть в течение прим. 5 минут, подключите.
- ⓘ Аппарат не включается: обратитесь в мастерскую Сервисной службы Festool.

7.4 SYSDOC

На рабочей поверхности [1-7] с помощью фиксатора T-loc [1-8] можно закрепить системнер. Систейнеры без T-Loc крепятся с помощью четырёх фиксаторов SysDoc [1-3].

8 Выполнение работ

8.1 Сбор сухих материалов



Осторожно

Опасная для здоровья пыль

Повреждение дыхательных путей

- ▶ Всегда используйте мешок-пылесборник!



В режиме удаления пыли с ПДК вредных для здоровья веществ всасывание следует производить только от одного источника пыли (электро- или пневмоинструмента).

Соблюдайте следующие правила при сборе пыли, образующейся в результате работы электроинструмента:

Обеспечьте достаточную вентиляцию! Соблюдайте региональные предписания!

Предельные значения: отвод не более 50 % от объёмного расхода приточного воздуха

Формула: объём помещения V_R x интенсивность воздухообмена L_W

8.2 Всасывание мокрых материалов/жидкостей



Удалите мешок-пылесборник!

Рекомендация: используйте специальный фильтр для влажной уборки.

При достижении максимального уровня заполнения всасывание автоматически прекращается.

После мокрого всасывания просушите фильтрующий элемент!



Осторожно

Выступающая пена и жидкости

- ▶ Немедленно выключите и опорожните аппарат.

8.3 По окончании работы

- ▶ Выключите пылеудаляющий аппарат и выньте вилку из розетки.
- ▶ Смотайте сетевой кабель.
- ▶ Опорожните резервуар для грязи.
- ▶ Уложите всасывающий шланг [2-1] и сетевой кабель [2-2] в верхней части. Для этого проведите сетевой кабель через выемку [2-3].
- ▶ Очистите пылеудаляющий аппарат изнутри и снаружи пылесосом и влажной тряпкой.
- ▶ Поставьте пылеудаляющий аппарат в сухом помещении, примите меры для предупреждения использования без разрешения.

9 Обслуживание и уход



Предупреждение

Опасность травмирования, удар током

- ▶ Перед началом любых работ на машинке вынимайте вилку из розетки!
- ▶ Все работы по обслуживанию и ремонту, которые требуют открывания корпуса двигателя, могут выполняться только авторизованной мастерской сервисной службы.



Сервисное обслуживание и ремонт только через фирму-изготовителя или в наших сервисных мастерских: адрес ближайшей мастерской см. на www.festool.com/Service

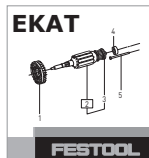

Используйте только оригинальные запасные части Festool! № для заказа на:

www.festool.com/Service

- ▶ Регулярно очищайте датчики уровня [4-1] и вытряхивайте грязь из резервуара для грязи [1-9].

Соблюдайте следующие указания:

- Не реже одного раза в год изготовитель или лицо, прошедшее соответствующий инструктаж, должны проводить технический контроль с целью выявления нарушения защиты от пыли (например, проверку целостности фильтра, герметичности аппарата и исправности действия контрольного оборудования).
- То, что невозможно очистить, подлежит утилизации. Используйте для этого герметичные пакеты. Соблюдайте действующие правила утилизации отходов!

9.1 Замена мешка-пылесборника

Указание:

Повреждение электродвигателя

- ▶ Никогда не собирайте пыль без основного фильтра, так как это может привести к повреждению двигателя.

- ▶ Разблокируйте зажимные скобы и снимите верхнюю часть аппарата [3].
- ▶ Замените мешок-пылесборник - см. надпись на мешке.
- ▶ Установите верхнюю часть на место и зафиксируйте зажимные скобы.
- ① В специальном отсеке для хранения [2-4] можно хранить запасной мешок-пылесборник.

9.2 Замена фильтрующего элемента

- ▶ Разблокируйте зажимные скобы и снимите верхнюю часть аппарата [3].
- ▶ Поверните верхнюю часть аппарата так, чтобы фильтрующий элемент был обращён вверх (рис. [4]).
- ▶ Перекиньте рычаг [4-2] и снимите держатель [4-3].

- ▶ Извлеките использованный фильтрующий элемент [4-4] и замените его на новый.
 - ▶ Утилизируйте использованный фильтрующий элемент в соответствии с законодательными предписаниями.
 - ▶ Установите держатель [4-3] и перекиньте рычаг [4-2] до фиксации.
 - ▶ Установите верхнюю часть на место и зафиксируйте зажимные скобы.
- ① Номера для заказа оснастки, фильтров и расходных материалов можно найти в Каталоге Festool или в Интернете на сайте: www.festool.com.

10 Опасность для окружающей среды



Не выбрасывайте инструмент вместе с бытовыми отходами!

Обеспечьте безопасную для окружающей среды утилизацию инструментов, оснастки и упаковки.

Соблюдайте действующие национальные предписания!

Только для ЕС: согласно Европейской директиве 2002/96/EG отслужившие свой срок электроинструменты должны утилизироваться отдельно от других отходов направляться на экологически безопасную утилизацию.

Информация по директиве REACH:
www.festool.com/reach

11 Декларация соответствия ЕС

Пылеудаляющий аппарат	Серийный №
CTL MINI	499590, 499591, 499592, 499593, 499594
CTL MIDI	499599, 499600, 499601, 499602, 499603
Год маркировки CE: 2013	

Мы со всей ответственностью заявляем, что данная продукция соответствует всем применимым требованиям следующих стандартов и нормативных документов:

2006/42/EG, 2004/108/EG, 2011/65/EU, EN 60335-1, EN 60335-2-69, EN 55014-1, EN 55014-2, EN 61000-3-2, EN 61000-3-3.

Festool Group GmbH & Co. KG

Wertstr. 20, D-73240 Wendlingen

Dr. Martin Zimmer

Руководитель отдела исследований и разработок, технической документации
2013-06-01

Originální návod k použití

1 Bezpečnostní pokyny



⚠ Výstraha! Přečtěte si všechny bezpečnostní pokyny a instrukce. Chyba při dodržování varovných upozornění a instrukcí může způsobit zásah elektrickým proudem, požár a/nebo vážné zranění.

Všechny bezpečnostní pokyny a návody uschovejte, abyste je mohli použít i v budoucnosti.

- Tento přístroj mohou používat **děti** od 8 let a starší jakož i osoby se sníženými fyzickými, smyslovými nebo mentálními schopnostmi nebo nedostatečnými zkušenostmi a vědomostmi, když se tak děje pod dozorem a když byly poučeny o bezpečném používání přístroje a o nebezpečích s tím spojených. **Děti** si nesmí s přístrojem hrát. **Čištění a užitelskou údržbu** nesmí provádět **děti** bez dohledu.





- **Výstraha:** zařízení může obsahovat zdraví škodlivý prach. Údržbu, vyprazdňování, výměnu filtrů smí provádět pouze autorizovaný odborník s vhodnými ochrannými pomůckami.
- Používejte pouze s nainstalovaným filtračním systémem!
- **Nebezpečí výbuchu a požáru: nevysávejte:** jiskry a horký prach; hořlavé nebo výbušné látky (např. hořčík, hliník, benzin, ředidla); agresivní kapaliny/pevné látky (např. kyseliny, louhy, rozpouštědla).
- Dodržujte národní bezpečnostní předpisy a řiďte se údaji výrobce materiálu!
- Používejte pouze s vhodnými ochrannými pomůckami!
- Používejte, pouze pokud jste při vizuální kontrole nezjistili žádné poškození, v suchém prostředí a podle návodu!
- Zásuvku na zařízení používejte pouze k uvedenému účelu!
- Abyste zabránili nebezpečí, zástrčku a kabel pravidelně kontrolujte a v případě poškození je nechte vyměnit v autorizovaném zákaznickém servisu.
- Nezdvihejte a nepřevážte pomocí háku jeřábu nebo zvedacího zařízení!

2 Symboly

 Varování před všeobecným nebezpečím

 Varování před úrazem elektrickým proudem

 Přečtěte si návod/pokyny!

 Používejte respirátor!

 **Výstraha!** Zařízení může obsahovat zdraví škodlivý prach!

 Nepatří do komunálního odpadu.

 Stoupání zakázáno

3 Technické údaje

Mobilní vysavače		
Příkon		400 - 1200 W
Max. příkon zásuvky zaří- zení	EU	2 400 W
	CH, DK	1 100 W
	GB 240 V/110 V	1 800 W/500 W
Max. objem proudění (vzduchu), vysavač/turbína		95 m ³ /h / 222 m ³ /h
Max. podtlak, turbína		24000 Pa
Plocha filtru		5000 cm ²
Sací hadice		D 27 mm x 3,5 m-AS
Délka přívodního kabelu		7,5 m
Hladina akustického tlaku podle EN 60704-2-1 / Nepřesnost K		72 dB (A) / 3 dB
Třída ochrany		IP X4
Objem nádoby	CTL MINI	10 l
	CTL MIDI	15 l
Rozměry D x Š x V	CTL MINI	430 x 330 x 420 mm
	CTL MIDI	430 x 330 x 470 mm
Hmotnost	CTL MINI	8,8 kg
	CTL MIDI	9,1 kg

4 Jednotlivé součásti

- [1-1] Regulace síly sání
 - [1-2] Zásuvka pro připojení náradí
 - [1-3] SysDoc
 - [1-4] Držadlo
 - [1-5] Sací otvor
 - [1-6] Koleno
 - [1-7] Úložný rám pro hadici
 - [1-8] Uzávěr T-Loc pro Systainer
 - [1-9] Nádobka na nečistoty
 - [1-10] Uzavírací spona
 - [1-11] Spínač zařízení
 - [1-12] + Brzda
 - [1-13]
- Uvedené obrázky se nacházejí na začátku návodu k použití.

5 Účel použití

Mobilní vysavač je vhodný pro

- vysávání a odsávání prachu do 1 mg/m³ třídy prachu 'L',
- vysávání vody,
- zvýšené namáhání při profesionálním použití podle IEC/EN 60335-2-69.



Při použití v rozporu s určeným účelem přebírá odpovědnost uživatel.

6 Uvedení do provozu



VAROVÁNÍ

**Nepřípustné napětí nebo nepřípustná frekvence!
Nebezpečí úrazu**

- ▶ Řiďte se údaji na typovém štítku.
- ▶ Vezměte v úvahu specifika příslušné země.

6.1 Zapojení mobilního vysavače



VAROVÁNÍ

Nebezpečí poranění nekontrolovaně spuštěným náradím

- ▶ Před otočením spínače do polohy „AUTO“ nebo „MAN“ zkontrolujte, zda je připojené náradí vypnuté.

Spínač [1-11] slouží k zapínání a vypínání.

Poloha spínače „0“

Zásuvka pro připojení náradí [1-2] je bez napětí, mobilní vysavač je vypnutý.

Poloha spínače „MAN“

Zásuvka zařízení [1-2] je pod napětím, mobilní vysavač se spustí.

Poloha spínače „Auto“

Zásuvka zařízení [1-2] je pod napětím, mobilní vysavač se spustí při zapnutí připojeného nářadí.

- ▶ Síťovou zástrčku zapojte do uzemněné zásuvky.



Když zařízení nepoužíváte nebo před prováděním údržby a čištění vytáhněte síťovou zástrčku ze zásuvky.

6.2 Připojení elektrického nářadí



VAROVÁNÍ

Nebezpečí poranění

- ▶ Dodržujte maximální příkon zásuvky zařízení (viz kapitola Technické údaje).
- ▶ Vypněte elektrické nářadí.

- ▶ Zapojte elektrické nářadí do zásuvky zařízení [1-2].

6.3 Připojení sací hadice [1A]

- ▶ Sací hadici připojte pomocí kolena [1-6] k sacímu otvoru [1-5].

7 Nastavení

7.1 Regulace síly sání

- ▶ na otočném knoflíku [1-1].

7.2 Zajištění brzdy [1B]

- ▶ Mobilní vysavač na přední straně mírně zvedněte.
- ▶ Brzdu [1-13] zatlačte dolů, až zaskočí.
- ▶ Pro odbrzdění stiskněte páčku [1-12].

7.3 Tepelná pojistka

Aby nedošlo k přehřátí, tepelná pojistka vypne mobilní vysavač před dosažením kritické teploty.

- ▶ Vypněte mobilní vysavač, nechte ho cca 5 minut vychladnout a zapněte ho.

ⓘ Pokud ho nelze zapnout, kontaktujte zákaznický servis Festool.

7.4 SYSDOC

Na odkládací ploše [1-7] lze pomocí uzávěru T-Loc [1-8] upevnit Systainer. Systainery bez T-Loc lze upevnit pomocí čtyř uzávěrů SysDoc [1-3].

8 Práce

8.1 Vysávání a odsávání suchých materiálů



POZOR

Zdraví škodlivý prach

Poškození dýchacích cest

- ▶ Vždy používejte filtrační vak!



Při odsávání prachu, který přesahuje mezní hodnotu prachu odsávejte pouze u jednoho zdroje prachu (elektrického nebo pneumatického nářadí).

Při odsávání prachu u běžícího elektrického nářadí **dodržujte** následující:

Zajistěte dostatečné větrání! Dodržujte místní předpisy!

Mezní hodnoty: výstupní vzduch max. 50 % objemu čerstvého vzduchu

Vzorec: objem prostoru V_R x míra výměny vzduchu L_W

8.2 Vysávání a odsávání mokrých materiálů / kapalin



Odstraňte filtrační vak!

Doporučení: použijte speciální filtr pro mokré sání.

Po dosažení maximálního naplnění se vysávání automaticky přeruší.

Po mokrém sání nechte uschnout hlavní filtr!



POZOR

Unikající pěna a kapaliny

- ▶ Zařízení okamžitě vypněte a vyprázdněte.

8.3 Po skončení práce

- ▶ Vypněte mobilní vysavač a vytáhněte síťovou zástrčku ze zásuvky.
- ▶ Naviňte přívodní kabel.
- ▶ Vyprázdněte nádobu na nečistoty.
- ▶ Sací hadici [2-1] a síťový kabel [2-2] uložte do horního dílu. Síťový kabel vedte prohlubní [2-3].
- ▶ Mobilní vysavač vyčistěte: zevnitř i zvenku ho vysajte a otřete.
- ▶ Mobilní vysavač uložte v suché místnosti tak, aby nemohlo dojít k neoprávněnému použití.

9 Údržba a ošetřování



VAROVÁNÍ

Nebezpečí poranění elektrickým proudem

- ▶ Před jakýmkoli pracemi údržby a opravami vy-
táhněte vždy síťovou zástrčku ze zásuvky!
- ▶ Všechny práce údržby a opravy, které vyžadují
otevření krytu motoru, smí provádět pouze auto-
rizovaný zákaznický servis.



Servis a opravy smí provádět pouze vý-
robce nebo servisní dílny: nejbližší ad-
resu najdete na:

www.festool.com/Service



Používejte jen originální náhradní díly
Festool! Obj. č. na:

www.festool.com/Service

- ▶ Pravidelně čistěte čidla naplnění [4-1]
a vyprazdňujte nádobu na nečistoty [1-9].

Dodržujte následující pokyny:

- Minimálně jednou ročně by měl výrobce nebo in-
struovaná osoba provést technickou kontrolu
ohledně prachu (např. zda není poškozený filtr,
kontrolu těsnosti zařízení a funkce kontrolních
prvků).
- To, co nelze vyčistit, se musí zlikvidovat. K tomu
používejte nepropustné pytle. Dodržujte platné
podmínky pro likvidaci!

9.1 Výměna filtračního vaku

Upozornění:

Poškození motoru

- ▶ Nikdy neodsávejte bez namontovaného hlavního
filtru, protože se může poškodit motor.
- ▶ Otevřete uzavírací svorky a odeberte horní část [3].
- ▶ Vyměňte filtrační vak - **viz potisk na filtračním
vaku**.
- ▶ Nasadte horní díl zařízení a uzavřete uzavírací
svorky.
- ⓘ V přihrádce [2-4] může být uložený náhradní filt-
rační vak.

9.2 Výměna filtračního prvku

- ▶ Otevřete uzavírací svorky a odeberte horní část
[3].

- ▶ Otočte horní díl zařízení tak, aby filtrační prvek
směřoval nahoru (obrázek [4]).
- ▶ Překlopte držadlo [4-2] a vyjměte držák [4-3].
- ▶ Vyjměte použitý filtrační prvek [4-4] a vyměňte ho
za nový.
- ▶ Použitý filtrační prvek zlikvidujte v souladu se zá-
konnými předpisy.
- ▶ Nasadte držák [4-3] a překlopte držadlo [4-2], až
zaskočí.
- ▶ Nasadte horní díl zařízení a uzavřete uzavírací
svorky.
- ⓘ Objednací čísla příslušenství, filtrů a spotřebního
materiálu najdete v katalogu Festool nebo na in-
ternetu na „www.festool.com“.

10 Životní prostředí

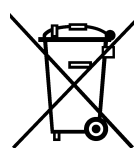

**Nářadí nevyhazujte do domovního od-
padu!** Nářadí, příslušenství a obaly ode-
vzdejte k ekologické recyklaci. Dodržuj-
te platné národní předpisy.

Pouze EU: Podle evropské směrnice
2002/96/ES se musí stará elektrická zařízení třídit
a odevzdávat k ekologické recyklaci.

Informace k REACH: www.festool.com/reach

11 ES prohlášení o shodě

Mobilní vysavač	Sériové č.
CTL MINI	499590, 499591, 499592, 499593, 499594
CTL MIDI	499599, 499600, 499601, 499602, 499603

Rok označení CE: 2013

Prohlašujeme s veškerou odpovědností, že tento vý-
robek je ve shodě se všemi příslušnými požadavky
následujících směrnic, norem nebo normativních do-
kumentů:

2006/42/ES, 2004/108/ES, 2011/65/EU, EN 60335-1,
EN 60335-2-69, EN 55014-1, EN 55014-2, EN 61000-
3-2, EN 61000-3-3.

Festool Group GmbH & Co. KG

Wertstr. 20, D-73240 Wendlingen

ppa. Dr. Martin Zimmer

Dr. Martin Zimmer

Vedoucí výzkumu, vývoje, technické dokumentace
2013-06-01

Oryginalna instrukcja eksploatacji

1 Wskazówki dotyczące bezpieczeństwa



⚠ Ostrzeżenie! Należy przeczytać wszystkie zalecenia bezpieczeństwa pracy i instrukcje. Nieprzestrzeganie ostrzeżeń i instrukcji może spowodować porażenie elektryczne, pożar oraz/lub ciężkie obrażenia.

Wszystkie zalecenia odnośnie bezpieczeństwa pracy i instrukcje należy zachować do wykorzystania w przyszłości.

- Urządzenie to może być używane przez **dzieci** od lat 8 i więcej, jak również przez osoby o ograniczonych zdolnościach fizycznych, sensorycznych lub umysłowych lub też o ograniczonym doświadczeniu i wiedzy, jeśli są one pod nadzorem, zostały poinstruowane o sposobie bezpiecznego użytkowania urządzenia i rozumieją wynikające w związku z tym zagrożenia. **Dzieci** nie mogą bawić się tym urządzeniem. **Dzieci** nie mogą wykonywać **czyszczenia i konserwacji** bez nadzoru.



- **Ostrzeżenie:** Urządzenie może zawierać pył szkodliwy dla zdrowia. Konserwację, opróżnianie, wymianę filtra mogą wykonywać tylko upoważnieni pracownicy z zastosowaniem odpowiedniego wyposażenia ochronnego.
- Eksploatacja dozwolona tylko z zainstalowanym systemem filtrowania!
- **Niebezpieczeństwo wybuchu i pożaru:** **Nie wolno odsysać** iskier ani gorących pyłów; materiałów palnych lub wybuchowych (np. magnezu, aluminium, benzyny, rozcieńczalników); żrących cieczy/substancji stałych (np. kwasów, ługów, rozpuszczalników).
- Przestrzegać obowiązujących na terenie danego kraju przepisów bezpieczeństwa i stosować się do zaleceń producenta obrabianego materiału!
- Używać wyłącznie przy zastosowaniu odpowiedniego wyposażenia ochronnego!
- Używać tylko po stwierdzeniu sprawności na podstawie kontroli wzrokowej, w suchym otoczeniu, zgodnie z instrukcją!
- Używać gniazda w urządzeniu wyłącznie zgodnie z przeznaczeniem!
- Regularnie sprawdzać wtyk oraz kabel aby uniknąć zagrożenia, a w razie uszkodzenia zlecić ich wymianę w autoryzowanym warsztacie serwisowym.
- Nie podnosić i nie transportować przy użyciu haka dźwigu lub dźwignicy!

2 Symbole



Ostrzeżenie przed ogólnym zagrożeniem



Ostrzeżenie przed porażeniem prądem



Instrukcja/przeczytać zalecenia!



Należy stosować ochronę dróg oddechowych!



Ostrzeżenie! Urządzenie może zawierać pył szkodliwy dla zdrowia!



Zabrania się wchodzenia na stółek



Nie wyrzucać do odpadów komunalnych.

3 Dane techniczne

Odkurzacze mobilne			
Pobór mocy		400 - 1200 W	
Moc przyłączowa gniazda wtykowego urządzenia maks.:	WE	2400 W	
	CH, DK	1100 W	
	GB 240 V/ 110 V	1800 W/ 500 W	
Maks. natężenie przepływu (powietrze), odkurzacz/turbina		95 m ³ /h / 222 m ³ /h	
Podciśnienie maks., turbina		24000 Pa	
Powierzchnia filtracyjna		5000 cm ²	
Wąż ssący		D 27 mm x 3,5 m-AS	
Długość przewodu przyłączeniowego		7,5 m	
Poziom ciśnienia akustycznego według EN 60704-2-1 / Nieoznaczoność K		72 dB(A) / 3 dB	
Rodzaj zabezpieczenia		IP X4	
Pojemność zbiornika	CTL MINI	10 l	
	CTL MIDI	15 l	
Wymiary, dł. x szer. x wys.	CTL MINI	430 x 330 x 420 mm	
	CTL MIDI	430 x 330 x 470 mm	
Ciężar	CTL MINI	8,8 kg	
	CTL MIDI	9,1 kg	

4 Elementy urządzenia

- [1-1] Regulacja siły ssania
- [1-2] Gniazdo wtykowe urządzenia
- [1-3] SysDoc
- [1-4] Uchwyt
- [1-5] Otwór wlotowy
- [1-6] Złączka kątowna
- [1-7] Schowek na wąż
- [1-8] Zamknięcie T-Loc do systenerów
- [1-9] Pojemnik na zanieczyszczenia
- [1-10] Klamra zamykająca
- [1-11] Włacznik urządzenia
- [1-12] + Hamulec
- [1-13]

Podane rysunki znajdują się w załączniku instrukcji obsługi.

5 Użycie zgodne z przeznaczeniem

Odkurzacz mobilny nadaje się do

- zasysania i odsysania pyłów o wielkości do 1 mg/m³ zgodnie z kategorią 'L',
- odsysania wody,
- eksploatacji przy zwiększonym obciążeniu w warunkach przemysłowych, zgodnie z normą IEC/EN 60335-2-69.



W przypadku eksploatacji niezgodnej z przeznaczeniem odpowiedzialność ponosi użytkownik.

6 Rozruch



OSTRZEŻENIE

Niedozwolone napięcie lub częstotliwość!

Niebezpieczeństwo wypadku

- ▶ Przestrzegać informacji podanych na tabliczce znamionowej.
- ▶ Przestrzegać specjalnych przepisów, obowiązujących na danym obszarze administracyjnym.

6.1 Podłączanie odkurzacza mobilnego



OSTRZEŻENIE

Niebezpieczeństwo zranienia przez niekontrolowane uruchomienie narzędzi

- ▶ Przed przekręceniem przełącznika na pozycję "AUTO" (automatycznie) lub "MAN" (ręcznie) należy zwrócić uwagę na to, aby podłączone urządzenie było wyłączone.

Przełącznik [1-11] służy jako włącznik/wyłącznik.

Pozycja przełącznika '0'

Gniazdo wtykowe urządzenia [1-2] jest pozbawione prądu, odkurzacz mobilny jest wyłączony.

Pozycja przełącznika 'MAN' (ręcznie)

Gniazdo wtykowe urządzenia [1-2] przewodzi prąd, odkurzacz mobilny uruchamia się.

Pozycja przełącznika 'Auto' (automatycznie)

Gniazdo wtykowe urządzenia [1-2] przewodzi prąd, odkurzacz mobilny uruchamia się przy włączeniu podłączonego narzędzia.

- ▶ Wetknąć wtyczkę przewodu zasilającego do uzziemionego gniazda wtykowego.



Gdy urządzenie nie jest używane, jak również przed przystąpieniem do prac konserwacyjnych i czyszczenia, wtyczkę należy wyciągać z gniazda wtykowego.

6.2 Podłączanie elektronarzędzia



OSTRZEŻENIE

Niebezpieczeństwo zranienia

- ▶ Należy przestrzegać maksymalnej mocy przyłączonej w gnieździe wtykowym urządzenia (patrz rozdział Dane techniczne).
- ▶ Wyłączyć elektronarzędzie.

- ▶ Podłączyć elektronarzędzie do gniazda wtykowego urządzenia [1-2].

6.3 Podłączanie węża ssącego [1A]

- ▶ Podłączyć wąż ssący ze złączką kątową [1-6] do otworu ssącego [1-5].

7 Ustawienia

7.1 Regulacja siły ssania

- ▶ za pomocą pokrętki [1-1].

7.2 Unieruchamianie hamulcem [1B]

- ▶ Podnieść lekko odkurzacz mobilny z przodu.

- ▶ Nacisnąć hamulec [1-13] w dół aż do zatrzaśnięcia.

- ▶ W celu zwolnienia pociągnąć za dźwignię [1-12].

7.3 Zabezpieczenie przed nadmiernym wzrostem temperatury

Dla ochrony przed przegrzaniem zabezpieczenie przed nadmiernym wzrostem temperatury wyłącza odkurzacz mobilny przed osiągnięciem krytycznej temperatury.

- ▶ Wyłączyć odkurzacz mobilny i poczekać ok. 5 minut na ostygnięcie, następnie włączyć.

- ① Jeśli włączenie nie jest możliwe: skontaktować się z warsztatem serwisowym firmy Festool.

7.4 SYSDOC

Na powierzchni do odkładania narzędzi [1-7] za pomocą zamknięcia T-Loc [1-8] można zamocować systemy. Systemy bez złącza T-Loc można zamocować za pomocą czterech zamknięć SysDoc [1-3].

8 Praca

8.1 Odsysanie substancji suchych



OSTROŻNIE

Pyły szkodliwe dla zdrowia

Porażenia dróg oddechowych

- ▶ Zawsze stosować worek filtrujący!



W przypadku odsysania pyłów przekraczających wartości graniczne odsysanie może obejmować tylko jedno źródło powstawania pyłów (narzędzie elektryczne lub pneumatyczne).

Przy odsysaniu pyłów powstających w wyniku pracy elektronarzędzi należy **przestrzegać** następujących zaleceń:

Zapewnić odpowiednią wentylację! Przestrzegać obowiązujących przepisów!

Wartości graniczne: powietrze usuwane może wynosić maks. 50% objętości powietrza świeżego

Wzór: kubatura pomieszczenia V_R x współczynnik wymiany powietrza L_W

8.2 Odsysanie wilgotnych substancji/cieczy



Wyjąć worek filtrujący!

Zalecenie: Zastosować specjalny filtr do zasysania na mokro.

Przy osiągnięciu maksymalnego poziomu napętnienia odsysanie zostaje automatycznie przerwane.

Po wykonaniu odsysania na mokro pozostawić filtr główny do wyschnięcia!



OSTROŻNIE

Wydostawanie się piany i cieczy

- ▶ Natychmiast wyłączyć i opróżnić urządzenie.

8.3 Po pracy

- ▶ Wyłączyć odkurzacz mobilny i wyciągnąć wtyczkę zasilania.
- ▶ Zwinąć przewód zasilania.
- ▶ Opróżnić zbiornik na zanieczyszczenia.
- ▶ Włożyć wąż ssący [2-1] oraz kabel sieciowy [2-2] w górną część. Przełożyć kabel sieciowy przez wycięcie [2-3].
- ▶ Oczyszczyć odkurzacz mobilny wewnątrz i z zewnątrz przez odkurzenie i wytarcie.
- ▶ Odstawić odkurzacz mobilny w suchym pomieszczeniu, zabezpieczyć przed użyciem przez osoby nieupoważnione.

9 Konserwacja i utrzymanie w czystości



OSTRZEŻENIE

Niebezpieczeństwo zranienia, porażenie prądem

- ▶ Przed przystąpieniem do wykonywania wszystkich prac związanych z konserwacją i czyszczeniem urządzenia należy zawsze wyciągać wtyczkę z gniazda zasilającego!
- ▶ Wszelkie prace konserwacyjne i naprawcze, które wymagają otwarcia obudowy silnika, mogą być wykonywane wyłącznie przez autoryzowany warsztat serwisowy.



Obsługa serwisowa i naprawy wyłączanie u producenta lub w warsztatach autoryzowanych: prosimy wybrać najbliższe miejsce spośród adresów zamieszczonych na stronie:

www.festool.com/Service



Należy stosować wyłącznie oryginalne części zamienne firmy Festool. Nr zamówienia pod:

www.festool.com/Service

- ▶ Regularnie czyścić czujniki stanu napętnienia [4-1] i pojemnik na zanieczyszczenia [1-9].

Należy przestrzegać następujących zaleceń:

- Co najmniej raz w roku konieczne jest przeprowadzenie kontroli technicznej w związku z zapyleciem (np. pod względem uszkodzenia filtrów,

szczelności urządzenia i funkcjonowania urządzeń kontrolnych) przez producenta lub osobę przeszkoloną.

- To, czego nie da się oczyścić, należy zutylizować. Należy do tego celu użyć nieprzepuszczalnych worków. Przestrzegać obowiązujących warunków utylizacji!

9.1 Wymiana worka filtrującego

Zalecenie:

Uszkodzenie silnika

- ▶ Nigdy nie wolno odsysać bez zainstalowanego filtra głównego, ponieważ może to spowodować uszkodzenie silnika.

- ▶ Otworzyć klamry zamykające i zdjąć górną część urządzenia [3].
- ▶ Wymienić worek filtrujący - **patrz nadruk na worku filtrującym**.
- ▶ Nałożyć górną część urządzenia i zamknąć klamry zamykające.
- ⓘ W schowku [2-4] można umieścić zapasowy worek filtrujący.

9.2 Wymiana elementu filtrującego

- ▶ Otworzyć klamry zamykające i zdjąć górną część urządzenia [3].
- ▶ Przekręcić górną część urządzenia w taki sposób, aby element filtrujący był skierowany do góry (rysunek [4]).
- ▶ Przełożyć dźwignię [4-2] i zdjąć uchwyt [4-3].
- ▶ Wyjąć zużyty element filtracyjny [4-4] i wymienić na nowy.
- ▶ Zutylizować zużyty element filtracyjny zgodnie z przepisami.
- ▶ Założyć uchwyt [4-3] i przełożyć dźwignię [4-2] aż do zatrzaśnięcia.
- ▶ Nałożyć górną część urządzenia i zamknąć klamry zamykające.
- ⓘ Numery katalogowe wyposażenia, filtrów oraz materiałów eksploatacyjnych można znaleźć w katalogu firmy Festool lub w internecie na stronie „www.festool.com”.

10 Środowisko

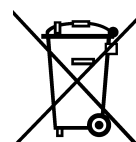

Nie wyrzucać urządzenia razem z odpadami domowymi! Urządzenia, wyposażenie dodatkowe oraz opakowania należy przeznaczyć do odzysku zgodnie z przepisami o ochronie środowiska.

Należy przestrzegać obowiązujących przepisów krajowych.

Tylko UE: Zgodnie z europejską dyrektywą 2002/96/WE zużyte narzędzia elektryczne trzeba gromadzić osobno i odprowadzać do odzysku surowców wtórnych zgodnie z przepisami o ochronie środowiska.

Informacje dotyczące rozporządzenia REACH:
www.festool.com/reach

11 Oświadczenie o zgodności z normami UE

Odkurzacz mobilny	Nr seryjny
CTL MINI	499590, 499591, 499592, 499593, 499594
CTL MIDI	499599, 499600, 499601, 499602, 499603
Rok oznaczenia CE: 2013	

Niniejszym oświadczamy na własną odpowiedzialność, że produkt ten spełnia wszystkie obowiązujące wymogi następujących dyrektyw, norm lub dokumentów normatywnych.

2006/42/WE, 2004/108/WE, 2011/65/UE, EN 60335-1, EN 60335-2-69, EN 55014-1, EN 55014-2, EN 61000-3-2, EN 61000-3-3.

Festool Group GmbH & Co. KG

Wertstr. 20, D-73240 Wendlingen



Dr. Martin Zimmer

Kierownik Działu Badań, Rozwoju i Dokumentacji Technicznej

2013-06-01